



Our experience, your shadow.



Our experience, your shadow.

ΔΙΑΣΦΑΛΙΣΗ ΠΟΙΟΤΗΤΑΣ

GR/EN

Η εταιρεία **ALPHA** ακολουθώντας τη βασική της φιλοσοφία για παροχή μοναδικής ποιότητας σε προϊόντα και υπηρεσίες, έχει προβεί σε όλες τις απαραίτητες ενέργειες, ώστε να διασφαλίσει αυτή την δέσμευση προς τους πελάτες της.

Από το Φεβρουάριο του 2010 εφαρμόζει **Σύστημα Διαχείρισης Ποιότητας**, σύμφωνα με το διεθνώς αναγνωρισμένο πρότυπο **ISO 9001:2008**, πιστοποιημένο από μεγάλους οίκους του εξωτερικού (TÜV Rheinland Hellas, SWISS Approval).

Αυτό σημαίνει ότι όλα τα προϊόντα κατασκευάζονται ακολουθώντας συγκεκριμένες προδιαγραφές και οδηγίες και ότι ολόκληρη η διαδικασία λειτουργίας της επιχείρησης, από την φάση της παραγγελιοληψίας, το σχεδιασμό, την επιλογή πρώτων υλών, την κατασκευή, την εγκατάσταση, έως και την after sales εξυπηρέτηση και την μέτρηση ικανοποίησης των πελατών, εναρμονίζεται με συγκεκριμένα πρότυπα, τα οποία αποσκοπούν στη διαρκή βελτίωση και αναβάθμιση των διεργασιών της εταιρείας.

Το 2014 η εταιρεία προχώρησε σε άλλο ένα πρωτοπόρο βήμα στον τομέα της σκίασης και πιστοποίησε τα προϊόντα της ως προς την ποιότητα και την ασφάλεια με σήμανση CE - mark. Η σήμανση CE δηλώνει ότι το προϊόν που τη φέρει έχει αξιολογηθεί πριν να διατεθεί στην αγορά και ότι ανταποκρίνεται στις απαιτήσεις της Ευρωπαϊκής Ένωσης (E.E.) ως προς την ασφάλεια, τη δημόσια υγεία και την προστασία του περιβάλλοντος. Πιστοποιεί ότι ικανοποιεί όλες τις νομικές απαιτήσεις που επιβάλλει η σήμανση CE και συνεπώς μπορεί να πωληθεί σε όλο τον Ευρωπαϊκό Οικονομικό Χώρο (E.O.X.), δηλαδή στα κράτη μέλη της E.E. και στις χώρες της Ευρωπαϊκής Ζώνης Ελεύθερων Συναλλαγών (E.Z.E.Σ.).

Τέλος, όλα τα αυθεντικά προϊόντα **Pergosystem® Alpha** χαρακτηρίζονται από μοναδικό σειριακό αριθμό και συνοδεύονται από όλα τα απαραίτητα πιστοποιητικά και τεχνικά εγχειρίδια, καθώς επίσης και από την γραπτή εγγύηση καλής λειτουργίας που μόνο η **Alpha** παρέχει στους πελάτες της.

ALPHA company, following its basic philosophy for providing unique quality of products and services, has made all the necessary actions to ensure this commitment to its customers.

Since February 2010, the company applies a **Quality Management System (QMS)** in accordance with the internationally recognized standard **ISO 9001:2008**, certified by the biggest foreign certification companies (TÜV Rheinland Hellas, SWISS Approval).

This means that all products are manufactured following specifications, established requirements and defined instructions and that the whole business process from sales, order confirmation, design, raw material selection, manufacturing, installation, up to after sales service and customer's service evaluation, is based on specific standards, designed to ensure the continuous improvement of quality.

In 2014 the company made another innovative step in terms of quality and safety and certified products with the CE-mark. The CE marking indicates that the product is evaluated before being placed on the market and that meets the EU requirements (E.U.) for safety, public health and environmental protection. It certifies that it meets all legal requirements necessary for the CE marking and therefore can be sold throughout the European Economic Area (E.E.A.), i.e. the E.U. Member States and the European Free Trade Association (E.F.T.A.).

Finally, all authentic **Pergosystem® Alpha** products are characterized by a unique serial number and accompanied by all necessary certificates and technical manuals, as well as the written warranty that only **Alpha** provides to its customers.



• Το σύστημα διασφάλισης ποιότητας της εταιρείας εναρμονίζεται με το πρότυπο ISO 9001:2008, το πιο αναγνωρισμένο και ευρέως χρησιμοποιούμενο πρότυπο στον κόσμο. Πιστοποιημένο από τον οίκο SWISS Approval.

• The company's quality management system complies with the ISO 9001:2008 standard, the most well-known and used certification for quality management systems in the world. Certified by SWISS Approval.



• Η σειρά **Pergosystem® Alpha** αποτελεί ένα στιβαρό και ανθεκτικό σύστημα σκίασης, το οποίο ακολουθεί τα Ευρωπαϊκά πρότυπα ασφάλειας. Σήμανση με CE (UNI EN 13561).

• **Pergosystem® Alpha** Series introduce a solid and robust awning system, following the European Union safety standards. Marked with CE-marking (UNI EN 13561).



• Τα προϊόντα **Alpha** ξεχωρίζουν για την εργονομία, την αισθητική, την απaráμιλλη ποιότητά τους. Χαρακτηρίζονται από μοναδικό σειριακό αριθμό και συνοδεύονται με ταυτότητα γνησιότητας ολογράμματος.

• **Alpha** products are known for the ergonomomy, safety and unique quality. They are characterized by a unique serial number and identified by a 3D brand hologram mark.



• Από την επιλογή των πρώτων υλών και εξαρτημάτων, μέχρι την κατασκευή, την πώληση και την εξυπηρέτηση των πελατών, η ποιότητα είναι ο βασικός άξονας πάνω στον οποίο κινείται η **Alpha**.

• From selecting raw materials, parts and accessories, to production, sales and customer service, quality is the key-word for every process in **Alpha**.



• Επειδή τα συστήματα σκίασης είναι εκτεθειμένα στις καιρικές συνθήκες, όλα τα εξαρτήματα που χρησιμοποιούνται στην σειρά **Pergosystem® Alpha** είναι ανοξείδωτα, για εξαιρετική αντοχή στο χρόνο.

• Because of the extreme weather conditions, all original **Pergosystem® Alpha** products are made with inox steel parts, in order to succeed excellent durability.



• Όλα τα αυθεντικά προϊόντα **Pergosystem® Alpha**, έχουν υποστεί δοκιμές αντοχής στις καιρικές συνθήκες από Πιστοποιημένο Εργαστήριο.

• All original **Pergosystem® Alpha** products are tested to weather conditions from Certified Laboratory.



• Όλα τα αυθεντικά προϊόντα **Pergosystem® Alpha** συνοδεύονται με γραπτή εγγύηση καλής λειτουργίας.

• All authentic **Pergosystem® Alpha** products are accompanied by written warranty



• Ο χρωματισμός των αλουμινίων σε οποιοδήποτε RAL της επιλογής σας, σε συνδυασμό με τη μεγάλη γκάμα χρωμάτων και υφών των blackout υφασμάτων της Dickson, κάνουν το **Pergosystem** σας μοναδικό.

• Coloring the system in any RAL of your choice, combined with the wide range of colors and textures of Dickson's blackout fabrics, gives you the ultimate desirable result, in harmony with your personal space, making your **Pergosystem** unique.



• Το ανθρώπινο δυναμικό της **Alpha**, με την τεράστια εμπειρία στο χώρο της σκίασης, είναι πάντα στη διάθεσή σας, για να σας ενημερώνει, πληροφορεί, εξυπηρετεί και να βρίσκει την ιδανικότερη λύση σε κάθε ζητησή σας.

• **Alpha's** human resources department, with a great experience in awning systems, is always at your disposal to inform, serve and find the perfect solution to every request for shading.

PERGOSYSTEM® ALPHA

GR

Η σειρά **Pergosystem®Alpha** είναι μια σειρά συστημάτων σκίασης τύπου πέργκολας, υψηλής ποιότητας και αισθητικής, κορυφαίας τεχνολογίας και εργονομικού σχεδιασμού.

Με μια πλούσια γκάμα, η οποία συνεχώς ανανεώνεται και εμπλουτίζεται, προσφέρει λύσεις σε κάθε ανάγκη για σκίαση, προστατεύοντας από τις UV ακτίνες του ήλιου και τις υψηλές θερμοκρασίες, προσφέροντας πλήρη αδιαβροχοποίηση, ενώ παράλληλα παρουσιάζει μεγάλη αντοχή στους ισχυρούς ανέμους.

Η εξαιρετικά εύκολη τοποθέτησή τους, σε συνδυασμό με την τεχνογνωσία της εταιρείας **Alpha**, επιτρέπουν την κάλυψη χώρων με ασυνήθιστες διαστάσεις ή σχήματα.

Ο σκελετός από αλουμίνιο προσφέρει μεγάλη ανθεκτικότητα στο χρόνο, ενώ ταυτόχρονα η τεράστια ποικιλία στην επιλογή του χρωματισμού του, σε συνδυασμό με την μεγάλη γκάμα των υφασμάτων, προσθέτουν άψογο αισθητικό αποτέλεσμα στην εναρμόνιση της κατασκευής στο χώρο στον οποίο τοποθετείται.

Επιπλέον, η ευελιξία της κατασκευής δίνει την δυνατότητα για περιμετρική κάλυψη, είτε με διάφανη ζελατίνα, είτε με τζάμια, δημιουργώντας έναν πλήρως προστατευμένο από τον αέρα και τη βροχή χώρο, χωρίς να εμποδίζει την ορατότητα του περιβάλλοντος τοπίου.

Τέλος, το προαιρετικό σύστημα φωτισμού τεχνολογίας LED, προσφέρει οικονομικό φωτισμό του καλυπτόμενου χώρου, ενισχύοντας την κομψότητα της κατασκευής και συμβάλλοντας στην δημιουργία μιας ζεστής και όμορφης ατμόσφαιρας.

EN

Pergosystem® Alpha is a pergola-type awning of high quality and design, leading technology and ergonomic design.

With a wide range of models, which is continuously updated and enhanced, it gives solution to any need for shading, protects from UV rays and high temperatures, provides complete protection from rain and high resistance to strong winds.

The extremely convenient installation, combined with the expertise of **Alpha Company**, gives solution to covering areas with unusual dimensions or shapes.

The structure made from aluminum provides high durability, while giving a huge variety in the selection of the color.

In addition, a wide range of fabrics are given, in order to achieve a high aesthetic result, in full harmony with the environment that is installed.

Moreover, the versatility of the construction allows the installation of crystal fabric or glass systems, forming a fully protected area from weather conditions, providing full visibility of the landscape and creating a space that can be enjoyed all year.

Finally, the optional LED-technology lighting system offers economical lighting of the covered area, enhancing the elegance of the construction and contributes to a warm and beautiful atmosphere.

ΠΡΟΣΟΧΗ: Όλα τα σχέδια και χρώματα σε αυτόν τον κατάλογο είναι προϊόν γραφιστικής απεικόνισης και ως εκ τούτου μπορεί να μην αναπαριστούν με ακρίβεια το φυσικό προϊόν. Για την ακριβή αντιστοιχία των χρωμάτων παρακαλούμε ζητήστε δείγματα.

WARNING: All panel designs and colours in this catalog are graphically illustrated and do not have to fully represent the exact product. For precise colour matching please ask for respected samples.



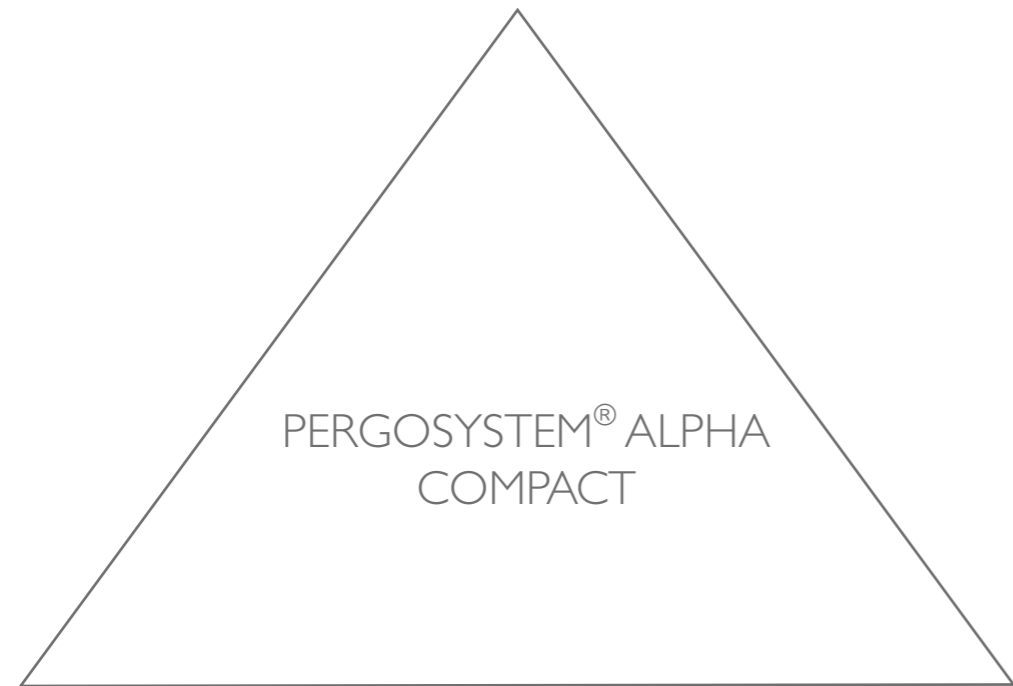
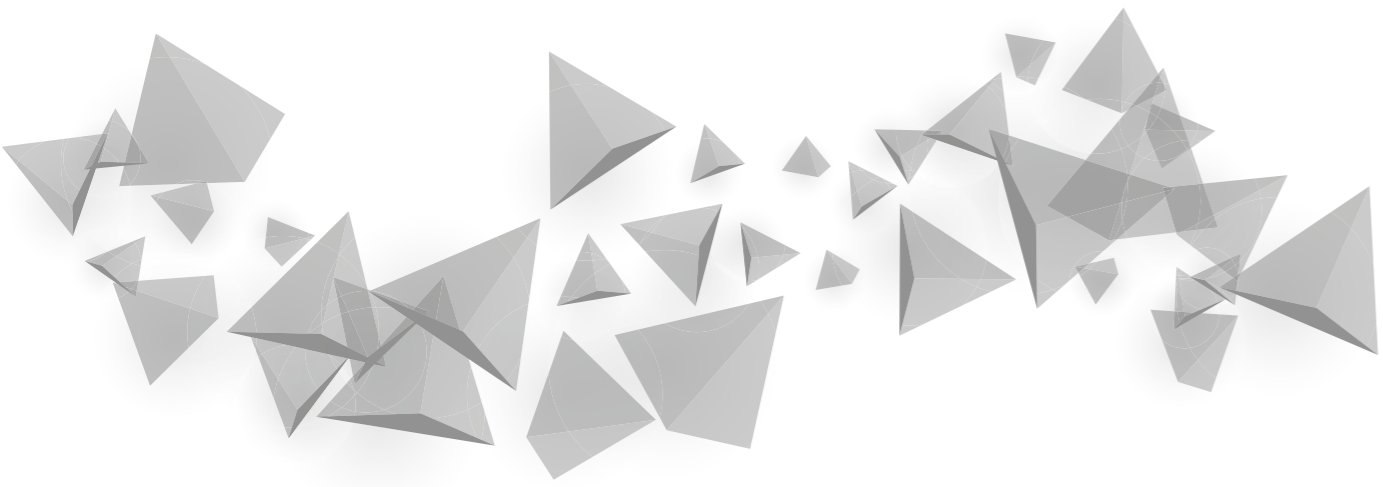



COMPACT

GR

Η **Pergosystem® Alpha Compact** είναι το νεότευκτο μέλος της οικογένειας Pergosystem® Alpha.

Οι συμπαγείς της διαστάσεις σε συνδυασμό με τον όμορφο σχεδιασμό και την μοντέρνα αισθητική της την ξεχωρίζουν από κάθε άλλο μοντέλο.

Η τοξωτή της οροφή, εκτός από την καλαίσθητη εικόνα της, συμβάλει στην συμπαγή εικόνα της κατασκευής, διότι το σύστημα χρειάζεται μηδενική κλίση.

Ο αυτοφερόμενος σκελετός της μπορεί να τοποθετηθεί οπουδήποτε, καθιστώντας την ιδανική για κήπους, αυλές ή χώρους που η θέα του τοπίου παίζει πρωταρχικό ρόλο.

Το σύστημα αποτελείται από κολώνες αλουμινίου, οι οποίες πέραν της στήριξης της κατασκευής, παίζουν και τον ρόλο των απορροών για την αποστράγγιση των υδάτων.

Περιμετρικά το σύστημα διαθέτει υδρορροή αλουμινίου, η οποία εξασφαλίζει την στεγανότητα της κατασκευής.

Επίσης, οι περιμετρικές μετώπες αλουμινίου καλύπτουν την πέργκολα, προσφέροντας μοντέρνα αισθητική στην κατασκευή.

Ακόμα το σύστημα ενδείκνυται και για την δημιουργία αίθριων χώρων, με την τοποθέτηση κάθετων συστημάτων ανάμεσα στις κολώνες του.

Τοποθετείται με εξαιρετική ευκολία και εναρμονίζεται

απόλυτα με κάθε περιβάλλοντα χώρο χάρη στον λιτό, γεωμετρικό σχεδιασμό του.

Παρέχει απόλυτη προστασία από όλες τις καιρικές συνθήκες.

Η κατασκευή είναι εξ' ολοκλήρου από αλουμίνιο με εξαρτήματα συναρμογής INOX.

Οι πλαϊνοί οδηγοί είναι προφίλ αλουμινίου συνολικών εξωτερικών διαστάσεων 130x65mm. Οι κολώνες είναι προφίλ αλουμινίου εξωτερικών διαστάσεων 130x130mm. Η μέγιστη καλυπτόμενη επιφάνεια με μονοκόμματο ύφασμα είναι 6,00x6,00μ.

Η κίνηση του υφάσματος πραγματοποιείται από ασύρματο μοτέρ του Γαλλικού οίκου Somfy.

Το ύφασμα που χρησιμοποιείται είναι του Γαλλικού οίκου Dickson και είναι blackout PVC, άκαυστο (class 2), με εσωτερικό film που απωθεί τις ακτίνες του ήλιου και τις υψηλές θερμοκρασίες.

Συνοδεύεται από μεγάλη ποικιλία προαιρετικού εξοπλισμού, όπως σύστημα φωτισμού LED, προφίλ αλουμινίου Balloo για διακοσμητικό πανί τύπου Roman, προφίλ αλουμινίου στεγανοποίησης οδηγού, βουρτσάκι οδηγού, σκέπαστρο προστασίας, μοτέρ με δυνατότητα σύνδεσης στο internet, κ.α.

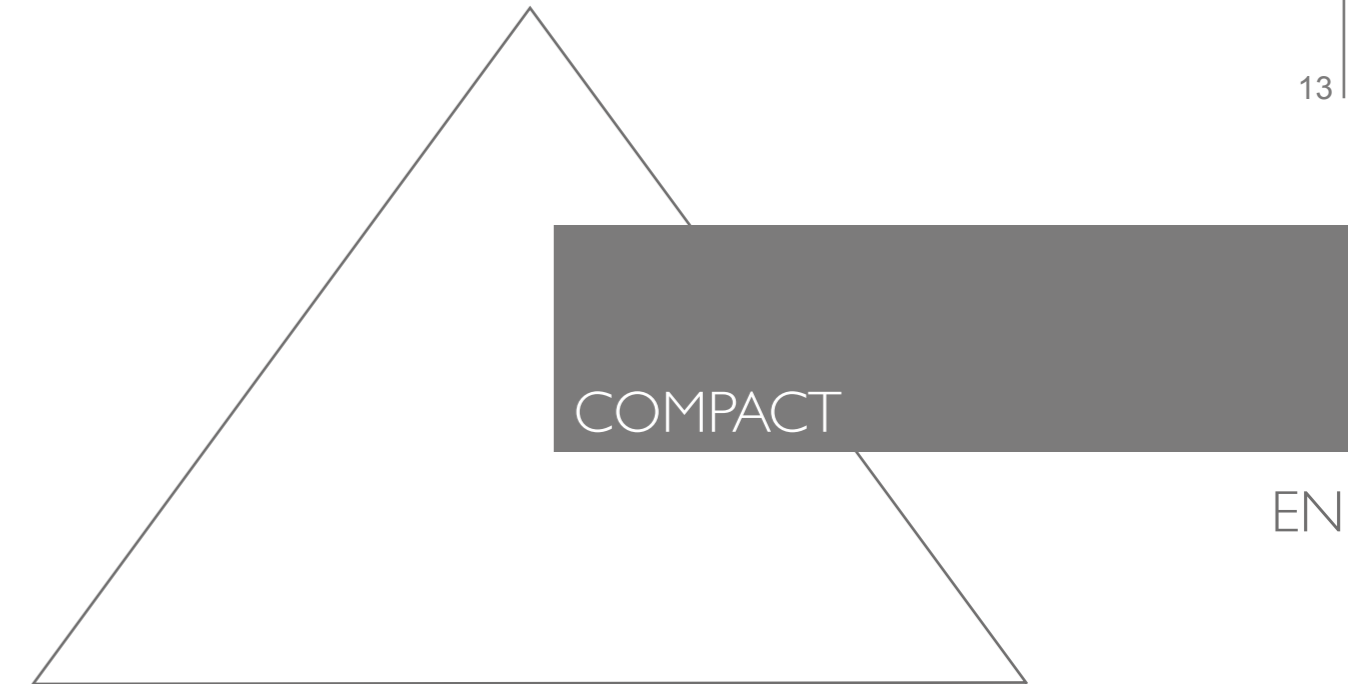

Pergosystem® Alpha Compact is the newest member of the **Pergosystem® Alpha** family.

Its compact dimensions, combined with its beautiful design and modern aesthetics, stand out from any other model.

Its arched ceiling, except from its stylish image, contributes to the solid image of the construction, because the system needs zero inclination.

What distinguishes it from other pergola awning systems is its self-supporting structure, which can be installed anywhere, making it ideal for gardens, yards or spaces where the view of the landscape is crucial.

The model system includes an internal gutter all around the structure, allowing rainwater to drain off through the columns to the ground, offering full waterproof conditions.

Besides the aesthetic advantage, the installation of vertical systems between the columns becomes easier and more convenient.

The system consists of aluminum columns, which support all the structure, while allowing rainwater to drain off to the ground.

The model includes an internal gutter all around the structure, which ensures full waterproof conditions.

All parts of the awning system are boxed in an aluminum

frame giving a compact and modern look to the construction.

The system can be also transformed into a beautiful room with a 360° view by placing vertical systems between the columns.

It can easily be installed in every landscape. Provides complete protection against all weather conditions.

All the structure is entirely made of aluminum with INOX parts. The side guides are aluminum profile with external dimensions: 130x65mm. The maximum covered area with a single fabric piece is 6,00x6,00m.

The movement of the fabric is carried by wireless motor of the French company Somfy.

The fabric of the system is Sunblock of the French company Dickson.

It is a blackout PVC, non-flammable (class 2), with a very high thermal deflection ratio, that ensures optimum comfort in areas with strong sunlight.

It can be combined with a wide variety of optional equipment, such as LED lighting system, aluminum profiles for Roman-type decorative cloth, extra guide rain catcher, brush, roof protection, motor connection to internet, weather sensors, etc.



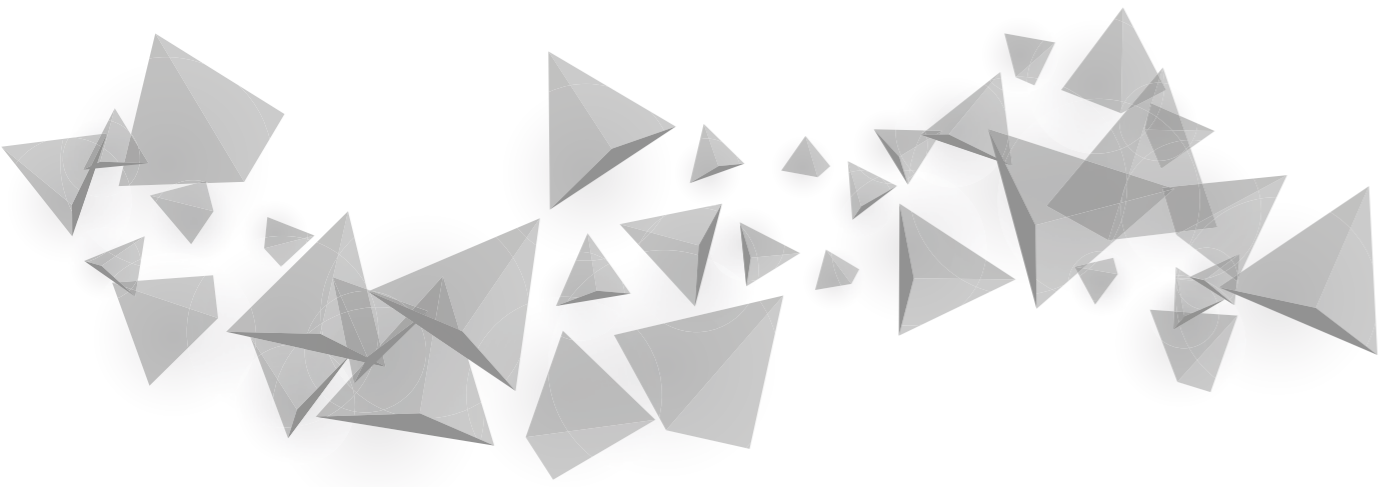

PERGOSYSTEM® ALPHA
SPACE





SPACE / SPACE WALL

GR

Η πέργκολα **Pergosystem® Alpha Space/Space Wall** είναι ένα ρηξικέλευθο μοντέλο, λιτού σχεδιασμού, μοντέρνας αισθητικής και απaráμιλλης εργονομίας.

Αυτό που το ξεχωρίζει από τα υπόλοιπα μοντέλα πέργκολας είναι ο αυτοφερόμενος σκελετός του που μπορεί να τοποθετηθεί οπουδήποτε, καθιστώντας το ιδανικό για κήπους, αυλές ή χώρους που η θέα του τοπίου παίζει πρωταρχικό ρόλο.

Το σύστημα αποτελείται από κολώνες αλουμινίου, οι οποίες πέραν της στήριξης της κατασκευής, παίζουν τον ρόλο των απορροών για την αποστράγγιση των υδάτων.

Περιμετρικά το σύστημα διαθέτει υδρορροή αλουμινίου, η οποία εξασφαλίζει την στεγανότητα της κατασκευής. Επίσης, οι περιμετρικές μετώπες αλουμινίου καλύπτουν την πέργκολα, προσφέροντας συμπαγή εικόνα και μοντέρνα αισθητική στην κατασκευή.

Η εφαρμογή της συστήματος μπορεί να γίνει και επάνω σε υπάρχον κτίριο, αφαιρώντας την μία πλευρά του. Το σύστημα ενδείκνυται για δημιουργία αίθριων, με την τοποθέτηση κάθετων συστημάτων ανάμεσα στις κολώνες του.

Τοποθετείται με εξαιρετική ευκολία και εναρμονίζεται απόλυτα με κάθε περιβάλλοντα χώρο, χάρη στον λιτό, γεωμετρικό σχεδιασμό του.

Προστατεύει απόλυτα από όλες τις καιρικές συνθήκες.

Η κατασκευή είναι εξ' ολοκλήρου από αλουμίνιο με εξαρτήματα συναρμογής INOX.

Οι πλαϊνοί οδηγοί είναι προφίλ αλουμινίου συνολικών εξωτερικών διαστάσεων 130x65mm.

Οι κολώνες είναι προφίλ αλουμινίου εξωτερικών διαστάσεων 130x130mm. Η μέγιστη καλυπτόμενη επιφάνεια με μονοκόμματο ύφασμα είναι 13,00x5,00μ.

Η κίνηση του υφάσματος πραγματοποιείται από ασύρματο μοτέρ του Γαλλικού οίκου Somfy.

Το ύφασμα που χρησιμοποιείται είναι του Γαλλικού οίκου Dickson και είναι blackout PVC, άκαυστο (class 2), με εσωτερικό film που απωθεί τις ακτίνες του ήλιου και τις υψηλές θερμοκρασίες.

Συνοδεύεται από μεγάλη ποικιλία προαιρετικού εξοπλισμού, όπως σύστημα φωτισμού LED, προφίλ αλουμινίου Balloο για διακοσμητικό πανί τύπου Roman, προφίλ αλουμινίου στεγανοποίησης οδηγού, βουρτσάκι οδηγού, σκέπαστρο προστασίας, μοτέρ με δυνατότητα σύνδεσης στο internet, κ.ά.

SPACE / SPACE WALL

EN

Pergosystem® Alpha Space/Space wall is an innovative model with plain, but modern design and incomparable functionality.

What distinguishes it from other pergola awning systems is its self-supporting structure, which can be installed anywhere, making it ideal for gardens, yards or spaces where the view of the landscape is crucial.

The model system includes an internal gutter all around the structure, allowing rainwater to drain off through the columns to the ground, offering full waterproof conditions. Besides the aesthetic advantage, the installation of vertical systems between the columns becomes easier and more convenient.

The system consists of aluminum columns, which support all the structure, while allowing rainwater to drain off to the ground.

The model includes an internal gutter all around the structure, which ensures full waterproof conditions. All parts of the awning system are boxed in an aluminum frame giving a compact and modern look to the construction.

The implementation of the system can be also done onto a building wall.

The system can be transformed into a beautiful room with a 360° view by placing vertical systems between the columns.

It can easily be installed in every landscape.

It fully protects from all weather conditions.

The structure is entirely made of aluminum with INOX parts.

The side guides are aluminum profile with external dimensions: 130x65mm.

The maximum covered area with a single fabric piece is 13,00x5,00m.

The movement of the fabric is carried by wireless motor of the French company Somfy.

The fabric of the system is Sunblock of the French company Dickson. It is a blackout PVC, non-flammable (class 2), with a very high thermal deflection ratio, that ensures optimum comfort in areas with strong sunlight.

It can be combined with a wide variety of optional equipment, such as LED lighting system, aluminum profiles for Roman-type decorative cloth, extra guide rain catcher, brush, roof protection, motor connection to internet, weather sensors, etc.



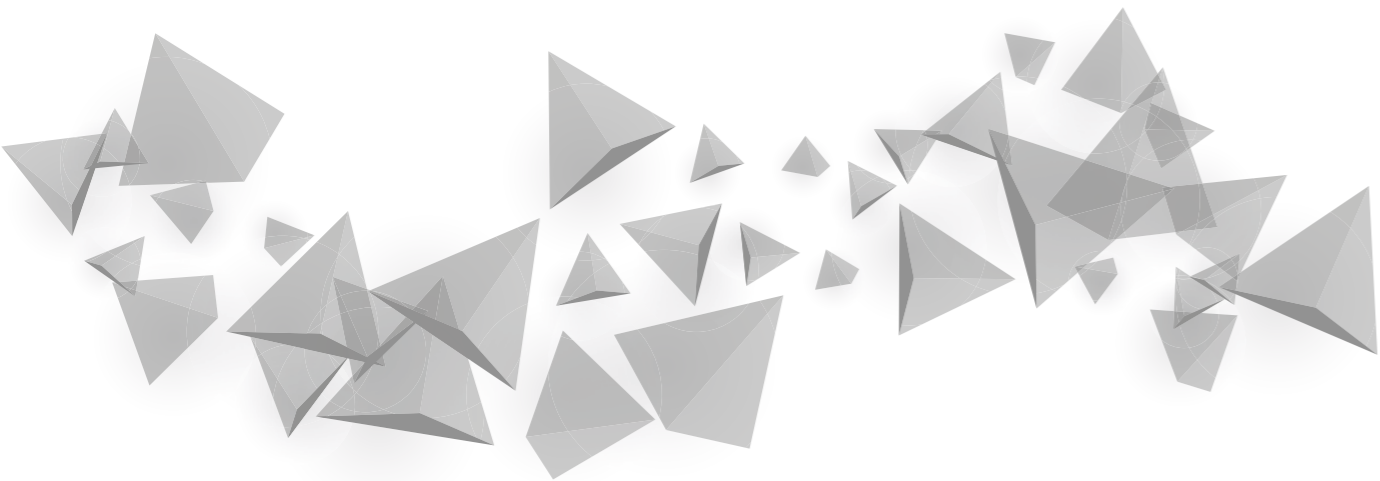

PERGOSYSTEM® ALPHA
CLASSIC Q





CLASSIC Q

GR

Η πέργκολα **Pergosystem® Alpha Classic Q** προϋποθέτει την ύπαρξη κατασκευής (μεταλλικό, ξύλινο, τσιμεντένιο ή άλλου είδους σκελετό), πάνω στην οποία θα στηριχτούν οι πλαϊνοί οδηγοί που μεταδίδουν την κίνηση του υφάσματος.

Τοποθετείται με μεγάλη ευκολία και εναρμονίζεται άψογα με την υπάρχουσα κατασκευή, χωρίς να προσβάλλει την αρχιτεκτονική της.

Προστατεύει απόλυτα από όλες τις καιρικές συνθήκες.

Η κατασκευή είναι εξ' ολοκλήρου από αλουμίνιο με εξαρτήματα συναρμογής INOX.

Οι πλαϊνοί οδηγοί είναι προφίλ αλουμινίου συνολικών εξωτερικών διαστάσεων 100x50mm.

Η μέγιστη καλυπτόμενη επιφάνεια με μονοκόμματο ύφασμα είναι 13,00x10,00μ.

Η κίνηση του υφάσματος πραγματοποιείται από ασύρματο μοτέρ του Γαλλικού οίκου Somfy.

Το ύφασμα που χρησιμοποιείται είναι του Γαλλικού οίκου Dickson και είναι blackout PVC, άκαυστο (class 2), με εσωτερικό film που απωθεί τις ακτίνες του ήλιου και τις υψηλές θερμοκρασίες.

Συνοδεύεται από μεγάλη ποικιλία προαιρετικού εξοπλισμού, όπως σύστημα υδρορροής-απορροών αλουμινίου, σύστημα φωτισμού LED, προφίλ αλουμινίου Balloo για διακοσμητικό πανί τύπου Roman, προφίλ αλουμινίου στεγανοποίησης οδηγού, βουρτσάκι οδηγού, σκέπαστρο προστασίας, μοτέρ με δυνατότητα σύνδεσης στο internet, κ.ά.

Pergosystem® Alpha Classic Q can only be installed on an existing structure.

A metallic, wooden, concrete or other frame is necessary, so the side aluminum guides, responsible for the movement of the fabric, can be fitted.

It can easily be installed in harmony with the existing structure, without affecting its architecture.

It fully protects from all weather conditions.

All the structure is entirely made of aluminum with INOX parts.

The side guides are aluminum profile with external dimensions: 100x50mm.

The maximum covered area with a single fabric piece is 13,00x10,00m.

The movement of the fabric is carried by wireless motor of the French company Somfy.

CLASSIC Q

EN

The fabric of the system is Sunblock of the French company Dickson.

It is a blackout PVC, non-flammable (class 2), with a very high thermal deflection ratio, that ensures optimum comfort in areas with strong sunlight.

It can be combined with a wide variety of optional equipment, such as aluminum gutter, LED lighting system, aluminum profiles for Roman-type decorative cloth, extra guide rain catcher, brush, roof protection, motor connection to internet, weather sensors, etc.

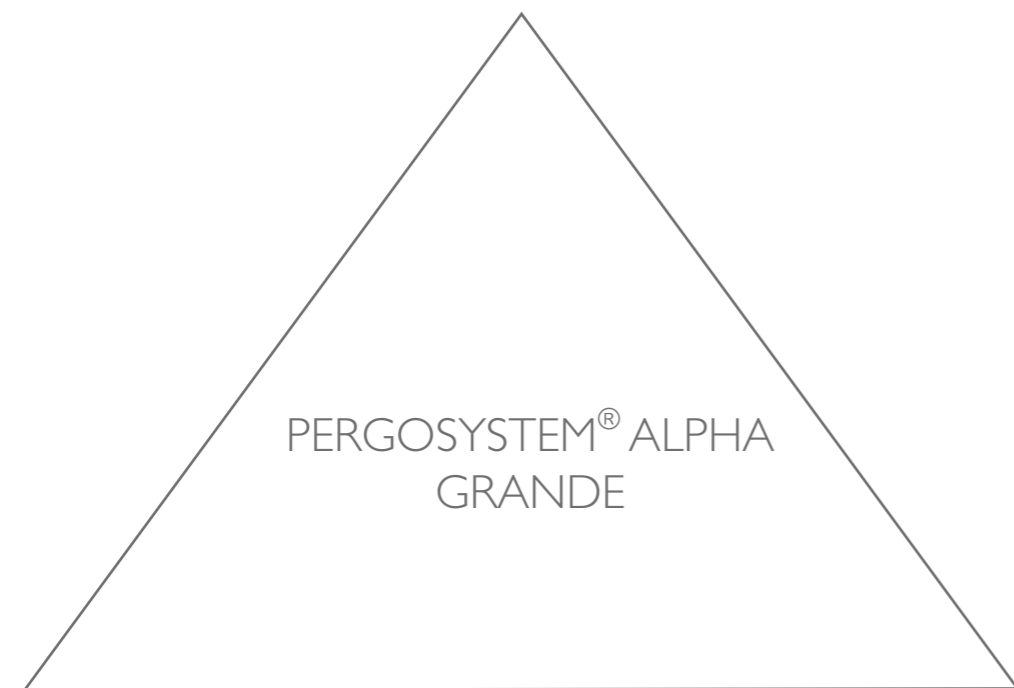
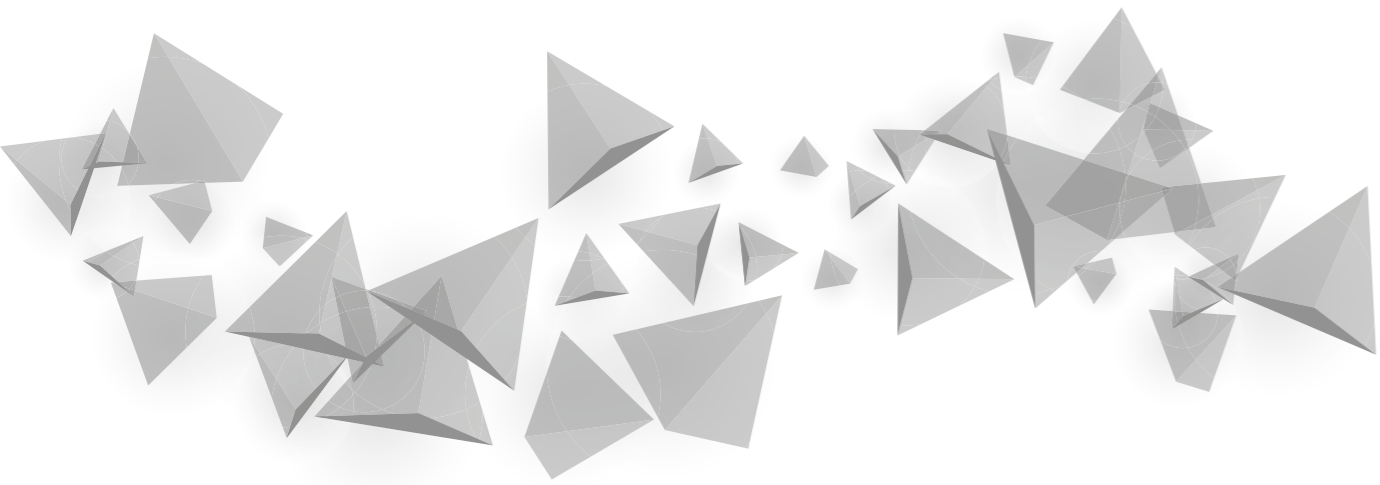



GRANDE

GR

Η πέργκολα **Pergosystem® Alpha Grande** είναι ένα εξαιρετικά στιβαρό, βαρέως τύπου μοντέλο, το οποίο μπορεί είτε να τοποθετηθεί σε ήδη υπάρχουσα κατασκευή (μεταλλικό, ξύλινο, τσιμεντένιο ή άλλου είδους σκελετό), είτε η ίδια να αποτελέσει τον σκελετό που θα στηρίξει την όλη κατασκευή.

Η εφαρμογή της πέργκολας μπορεί να γίνει με δύο τρόπους, είτε επάνω σε μπροστινό στηθαίο με κολώνες αλουμινίου, είτε κρεμαστή με ντίζες ή λάμες αντιστήριξης.

Τοποθετείται με μεγάλη ευκολία και εναρμονίζεται άψογα με την υπάρχουσα κατασκευή, χωρίς να προσβάλλει την αρχιτεκτονική της.

Προστατεύει απόλυτα από όλες τις καιρικές συνθήκες.

Η κατασκευή είναι εξ' ολοκλήρου από αλουμίνιο με εξαρτήματα συναρμογής INOX.

Οι πλαϊνοί οδηγοί είναι προφίλ αλουμινίου συνολικών εξωτερικών διαστάσεων 190x90mm.

Η μέγιστη καλυπτόμενη επιφάνεια με μονοκόμματο ύφασμα είναι 13,00x10,00μ, γεγονός που την καθιστά ιδανική για κάλυψη μεγάλων επαγγελματικών χώρων.

Η κίνηση του υφάσματος πραγματοποιείται από ασύρματο μοτέρ του Γαλλικού οίκου Somfy.

Το ύφασμα που χρησιμοποιείται είναι του Γαλλικού οίκου Dickson και είναι blackout PVC, άκαυστο (class 2), με εσωτερικό film που απωθεί τις ακτίνες του ήλιου και τις υψηλές θερμοκρασίες.

Συνοδεύεται από μεγάλη ποικιλία προαιρετικού εξοπλισμού, όπως σύστημα υδρορροής-απορροών αλουμινίου, σύστημα φωτισμού LED, προφίλ αλουμινίου Balloo για διακοσμητικό πανί τύπου Roman, προφίλ αλουμινίου στεγανοποίησης οδηγού, βουρτσάκι οδηγού, σκέπαστρο προστασίας, μοτέρ με δυνατότητα σύνδεσης στο internet, κ.ά.

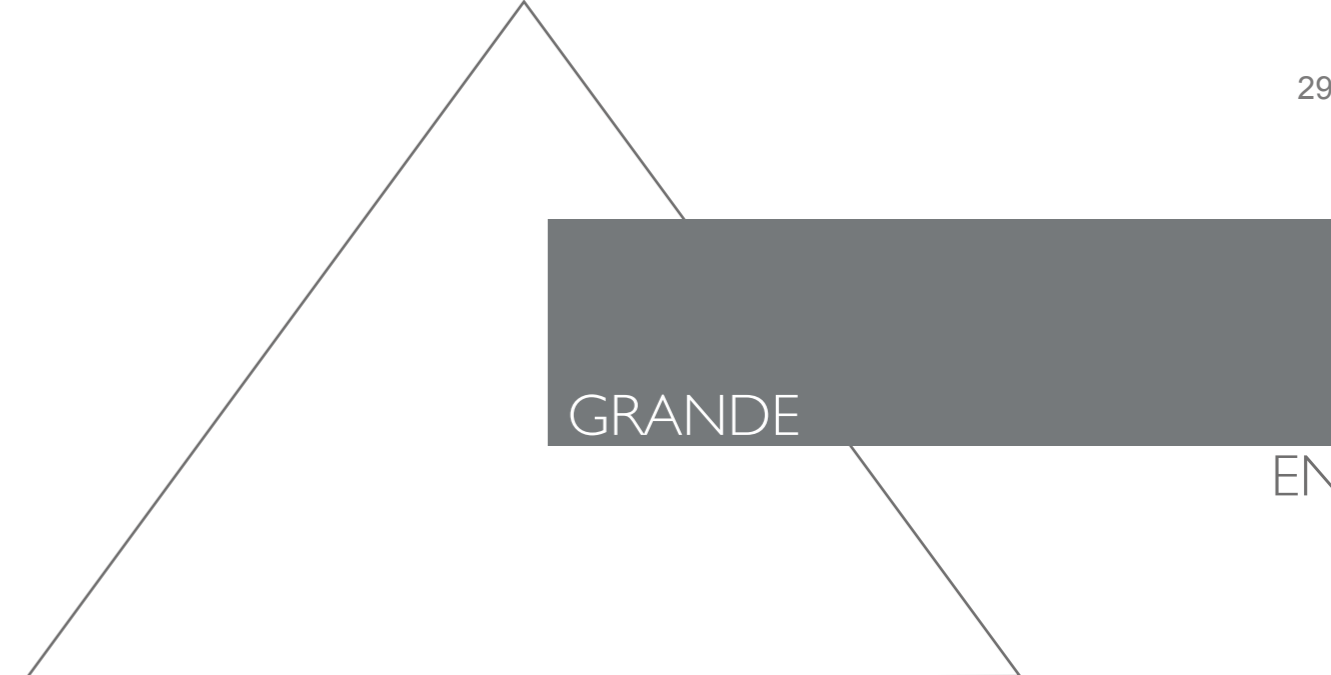

GRANDE

EN

Pergosystem® Alpha Grande is an extremely robust, heavy-duty model, which can either be fitted to an existing construction (metallic, wooden, concrete or other frame) or be self-supported.

The implementation of the system can be done in two ways, either on a front aluminum beam or with rods or hanging blades.

It can easily be installed in harmony with the existing structure, without affecting its architecture.

It fully protects from all weather conditions.

All the structure is entirely made of aluminum with INOX parts.

The side guides are aluminum profile with external dimensions: 190x90mm.

The maximum covered area with a single fabric piece is 13,00x10,00m.

The movement of the fabric is carried by wireless motor of the French company Somfy.

The fabric of the system is Sunblock of the French company Dickson. It is a blackout PVC, non-flammable (class 2), with a very high thermal deflection ratio, that ensures optimum comfort in areas with strong sunlight.

It can be combined with a wide variety of optional equipment, such as aluminum gutter, LED lighting system, aluminum profiles for Roman-type decorative cloth, extra guide rain catcher, brush, roof protection, motor connection to internet, weather sensors, etc.



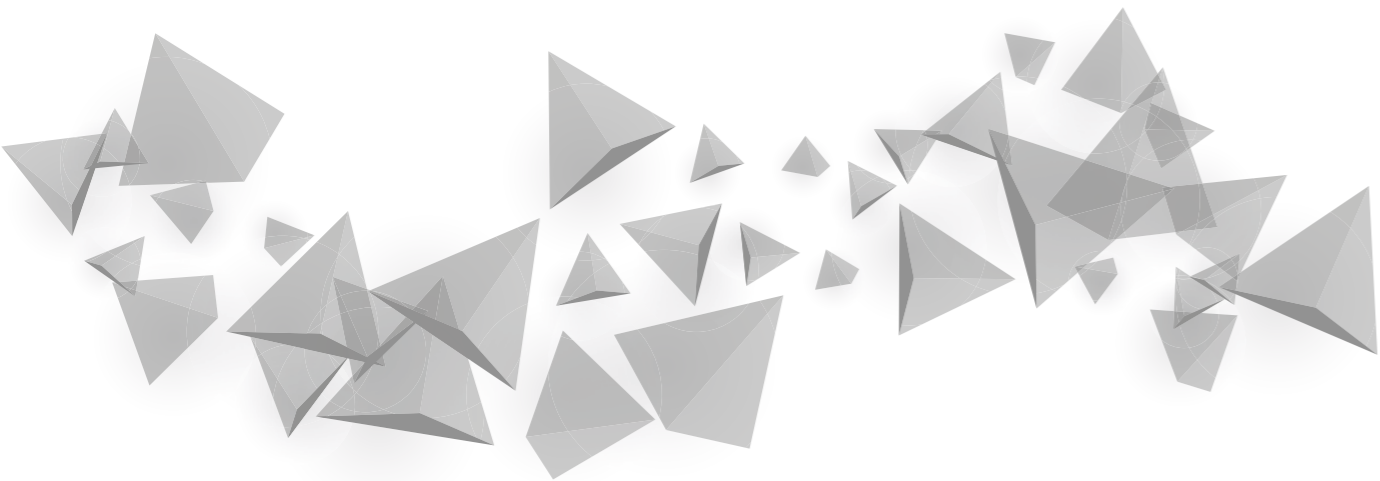

PERGOSYSTEM® ALPHA
ZERRO° Q





ZERRO° UNIQ

GR

Η πέργκολα **Pergosystem® Alpha Zerro° Q** είναι ένα μοντέρνο, λιτής σχεδίασης, καινοτόμο μοντέλο, το οποίο μπορεί είτε να τοποθετηθεί σε ήδη υπάρχουσα κατασκευή (μεταλλικό, ξύλινο, τσιμεντένιο ή άλλου είδους σκελετό), είτε η ίδια να αποτελέσει τον σκελετό που θα στηρίξει την όλη κατασκευή.

Το μοντέλο αυτό ενσωματώνει δύο καινοτομίες. Η πρώτη είναι ότι στο μπροστινό στηθαίο μπορεί να τοποθετηθεί μετώπη αλουμινίου, η οποία καλύπτει το τελείωμα των οδηγών αλουμινίου του μοντέλου, δίνοντας στην κατασκευή μια συμπαγή και ταυτόχρονα μοντέρνα αισθητική. Η δεύτερη καινοτομία έγκειται στο ότι η διοχέτευση των νερών της βροχής που συλλέγονται στην υδροροή, γίνεται μέσα από τις κολώνες αλουμινίου που στηρίζουν το στηθαίο και έτσι δεν χρειάζονται εξωτερικές υδροροές. Πέρα από το αισθητικό πλεονέκτημα, η παραπάνω λύση διευκολύνει την τοποθέτηση κάθετων συστημάτων ανάμεσα στις κολώνες, στην περίπτωση που αυτό επιθυμείται.

Η εφαρμογή της πέργκολας μπορεί να γίνει με δύο τρόπους, είτε επάνω σε μπροστινό στηθαίο με κολώνες αλουμινίου, είτε κρεμαστή με ντίζες ή λάμες αντιστήριξης.

Τοποθετείται με μεγάλη ευκολία και εναρμονίζεται άψογα με την υπάρχουσα κατασκευή, χωρίς να προσβάλλει την αρχιτεκτονική της.

Προστατεύει απόλυτα από όλες τις καιρικές συνθήκες.

Η κατασκευή είναι εξ' ολοκλήρου από αλουμίνιο με εξαρτήματα συναρμογής INOX.

Οι πλαϊνοί οδηγοί είναι προφίλ αλουμινίου συνολικών εξωτερικών διαστάσεων 150x75mm.

Η μέγιστη καλυπτόμενη επιφάνεια με μονοκόμματο ύφασμα είναι 13,00x7,50μ.

Η κίνηση του υφάσματος πραγματοποιείται από ασύρματο μοτέρ του Γαλλικού οίκου Somfy.

Το ύφασμα που χρησιμοποιείται είναι του Γαλλικού οίκου Dickson και είναι blackout PVC, άκαυστο (class 2), με εσωτερικό film που απωθεί τις ακτίνες του ήλιου και τις υψηλές θερμοκρασίες.

Συνοδεύεται από μεγάλη ποικιλία προαιρετικού εξοπλισμού, όπως σύστημα φωτισμού LED, προφίλ αλουμινίου Balloo για διακοσμητικό πανί τύπου Roman, προφίλ αλουμινίου στεγανοποίησης οδηγού, βουρτσάκι οδηγού, σκέπαστρο προστασίας, μοτέρ με δυνατότητα σύνδεσης στο internet, κ.ά.

ZERRO° UNIQ

EN

Pergosystem® Alpha Zerro° Q is a modern, innovative model, which can either be fitted to an existing construction (metallic, wooden, concrete or other frame) or be self-supported.

This model incorporates two innovations. The first one is that the awning system can be boxed, by putting an extra closing aluminum profile on the front beam, giving a compact and modern look to the construction. The second innovation is that the system includes an internal gutter, allowing rainwater to drain off through the front columns, without installing external gutter tubes. Besides the aesthetic advantage, the installation of vertical systems between the front columns becomes easier and more convenient.

The implementation of the system can be done in two ways, either on a front aluminum beam or with rods or hanging blades.

It can easily be installed in harmony with the existing structure, without affecting its architecture.

It fully protects from all weather conditions.

All the structure is entirely made of aluminum with INOX parts.

The side guides are aluminum profile with external dimensions: 150x75mm.

The maximum covered area with a single fabric piece is 13,00x7,50m.

The movement of the fabric is carried by wireless motor of the French company Somfy.

The fabric of the system is Sunblock of the French company Dickson. It is a blackout PVC, non-flammable (class 2), with a very high thermal deflection ratio, that ensures optimum comfort in areas with strong sunlight.

It can be combined with a wide variety of optional equipment, such as LED lighting system, aluminum profiles for Roman-type decorative cloth, extra guide rain catcher, brush, roof protection, motor connection to internet, weather sensors, etc.



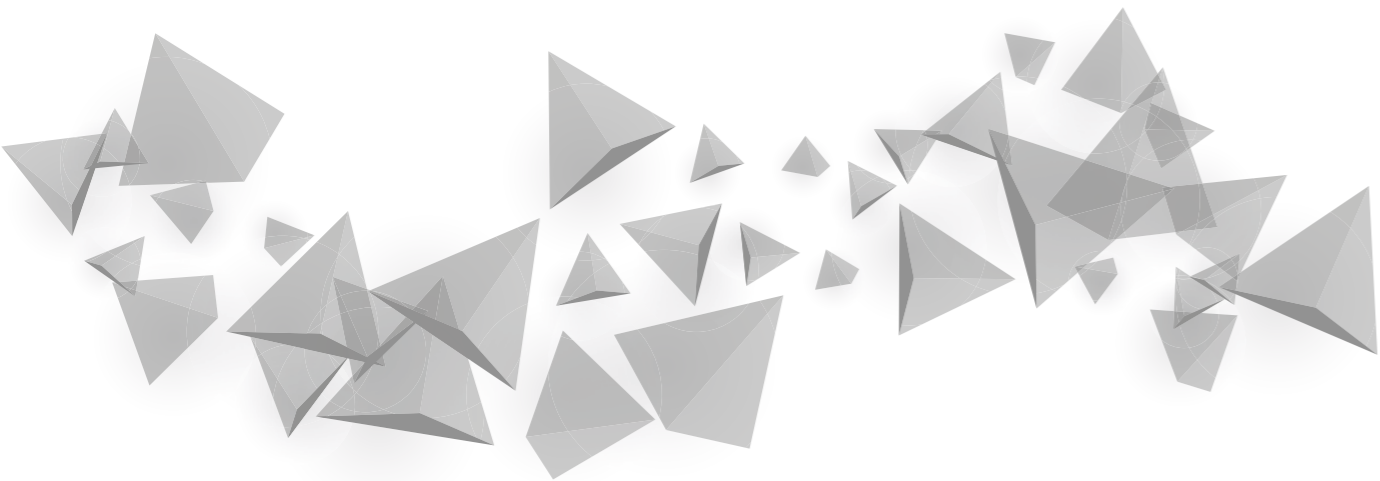

PERGOSYSTEM® ALPHA
IDEA FL



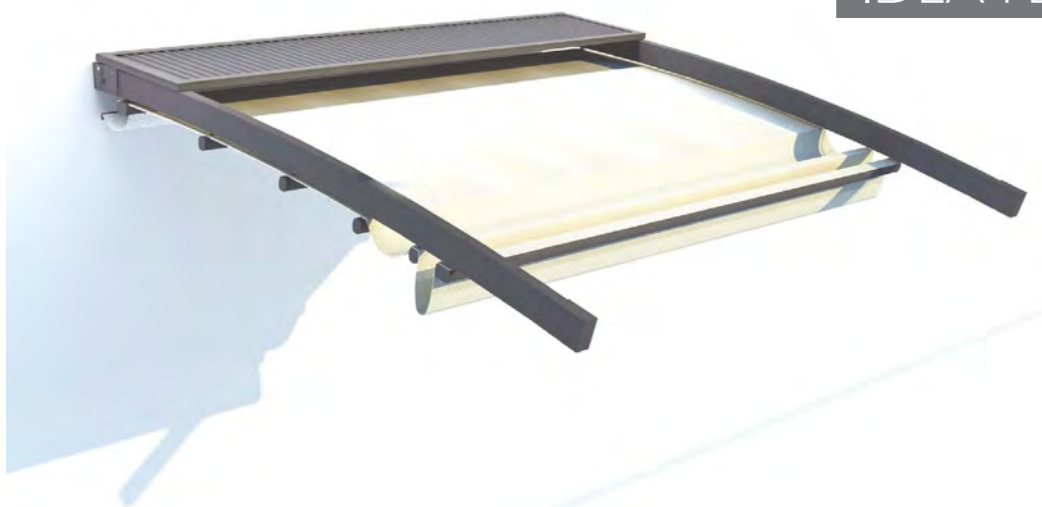

IDEA FL

GR

Η πέργκολα **Pergosystem® Alpha IDEA FL** αποτελεί μια διαφοροποιημένη εκδοχή του μοντέλου Pergosystem Alpha Zerro. Χρησιμοποιώντας τα ίδια προφίλ αλουμινίου, τα οποία κουρμπάρονται, η πέργκολα αποκτά τοξωτό σχήμα, χαρίζοντας μια διαφορετική αρχιτεκτονική γραμμή. Είναι ένα εξαιρετικά ευέλικτο μοντέλο, καθώς μπορεί είτε να τοποθετηθεί σε ήδη υπάρχουσα κατασκευή (μεταλλικό, ξύλινο, τσιμεντένιο ή άλλου είδους σκελετό), είτε η ίδια να αποτελέσει τον σκελετό που θα στηρίξει την όλη κατασκευή.

Η εφαρμογή της πέργκολας μπορεί να γίνει με δύο τρόπους, είτε επάνω σε μπροστινό στηθαίο με κολώνες αλουμινίου, είτε κρεμαστή με ντίζες ή λάμες αντιστήριξης.

Τοποθετείται με μεγάλη ευκολία και εναρμονίζεται άψογα με την υπάρχουσα κατασκευή, χωρίς να προσβάλλει την αρχιτεκτονική της.

Προστατεύει απόλυτα από όλες τις καιρικές συνθήκες.

Η κατασκευή είναι εξ' ολοκλήρου από αλουμίνιο με εξαρτήματα συναρμογής INOX.

Οι πλαϊνοί οδηγοί είναι προφίλ αλουμινίου συνολικών εξωτερικών διαστάσεων 130x65mm.

Η μέγιστη καλυπτόμενη επιφάνεια με μονοκόμματο ύφασμα είναι 13,00x6,00μ.

Η κίνηση του υφάσματος πραγματοποιείται από ασύρματο μοτέρ του Γαλλικού οίκου Somfy.

Το ύφασμα που χρησιμοποιείται είναι του Γαλλικού οίκου Dickson και είναι blackout PVC, άκαυστο (class 2), με εσωτερικό film που απωθεί τις ακτίνες του ήλιου και τις υψηλές θερμοκρασίες.

Συνοδεύεται από μεγάλη ποικιλία προαιρετικού εξοπλισμού, όπως σύστημα υδρορροής-απορροών αλουμινίου, σύστημα φωτισμού LED, προφίλ αλουμινίου Balloo για διακοσμητικό πανί τύπου Roman, προφίλ αλουμινίου στεγανοποίησης οδηγού, βουρτσάκι οδηγού, σκέπαστρο προστασίας, μοτέρ με δυνατότητα σύνδεσης στο internet, κ.ά.

IDEA FL

EN

Pergosystem® Alpha IDEA FL is an elegant, arched-shape model, ideal for different architectural structures, which can either be fitted to an existing construction (metallic, wooden, concrete or other frame) or be self-supported.

The implementation of the system can be done in two ways, either on a front aluminum beam or with rods or hanging blades.

It can easily be installed in harmony with the existing structure, without affecting its architecture.

It fully protects from all weather conditions.

All the structure is entirely made of aluminum with INOX parts.

The side guides are aluminum profile with external dimensions: 130x65mm.

The maximum covered area with a single fabric piece is 13,00x6,00m.

The movement of the fabric is carried by wireless motor of the French company Somfy.

The fabric of the system is Sunblock of the French company Dickson. It is a blackout PVC, non-flammable (class 2), with a very high thermal deflection ratio, that

ensures optimum comfort in areas with strong sunlight. It can be combined with a wide variety of optional equipment, such as aluminum gutter, LED lighting system, aluminum profiles for Roman-type decorative cloth, extra guide rain catcher, brush, roof protection, motor connection to internet, weather sensors, etc.

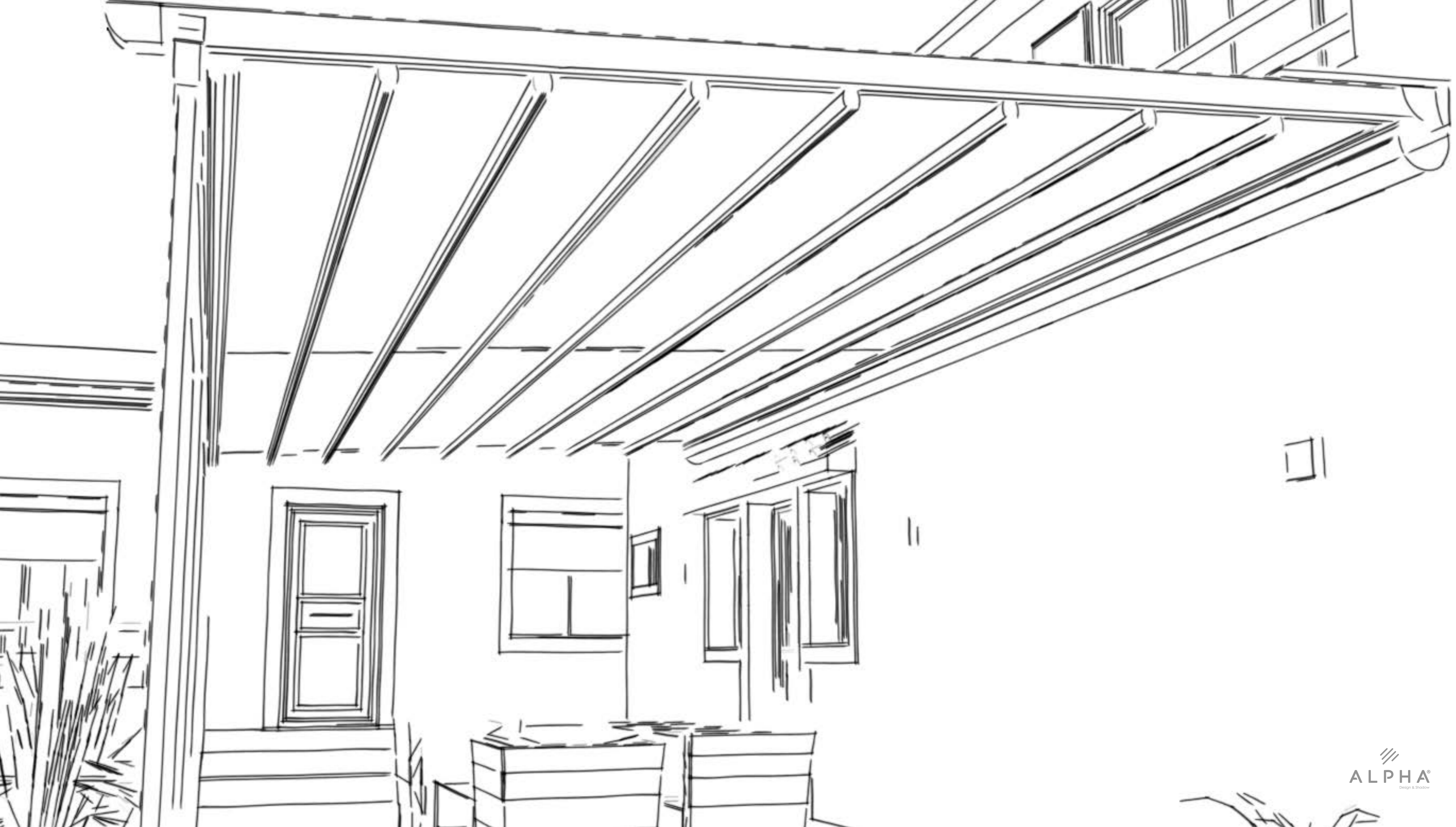



TECHNICAL DETAILS COMPACT

GR/EN

Μέγιστο άξονας: 13,00m / Max width: 13,00m
Μέγιστο κατέβασμα: 5,00m / Max length: 5,00m

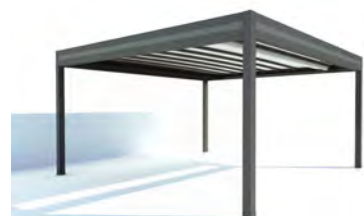

4 κολώνες / 4 columns



6 κολώνες / 6 columns

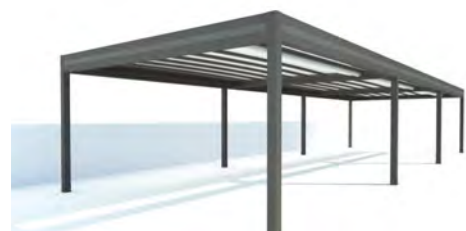

8 κολώνες (ανοιχτό) / 8 columns (open)

ΧΡΩΜΑΤΙΣΜΟΙ ΑΛΟΥΜΙΝΙΩΝ ΣΑΓΡΕ (Άμεσα διαθέσιμα) /
POWDER COATING GRAIN (on Production)



ΧΡΩΜΑΤΙΣΜΟΙ ΑΛΟΥΜΙΝΙΩΝ (Κατόπιν παραγγελίας) /
POWDER COATING (Upon Request)



Προστασία / Protection

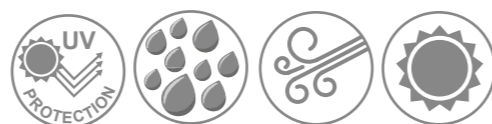

Υλικά / Materials



Κλίση κατασκευής / Inclination

GUIDE WHEELBASE	PROJECTION						
	250	300	350	400	450	500	550
200	8%	8%	9%	9%	10%	12%	14%
250	8%	9%	10%	10%	11%	12%	14%
300	9%	9%	10%	10%	11%	13%	15%
350	9%	9%	11%	11%	12%	13%	15%
400	10%	10%	11%	11%	12%	14%	15%
450	10%	10%	12%	12%	13%	14%	16%
500	10%	10%	12%	12%	13%	14%	16%
550	11%	11%	13%	13%	14%	15%	16%
600	11%	11%	13%	13%	14%	15%	17%
650	12%	12%	14%	14%	15%	16%	18%
700	12%	12%	14%	14%	15%	16%	19%
750	13%	13%	15%	15%	16%	17%	19%
790	13%	14%	15%	15%	16%	17%	19%

Minimum values that guarantee correct water drainage
Drainage is not guaranteed under such value in the table



TECHNICAL DETAILS SPACE

GR/EN

Μέγιστο άξονας: 13,00m / Max width: 13,00m
Μέγιστο κατέβασμα: 5,00m / Max length: 5,00m



4 κολώνες / 4 columns



6 κολώνες / 6 columns

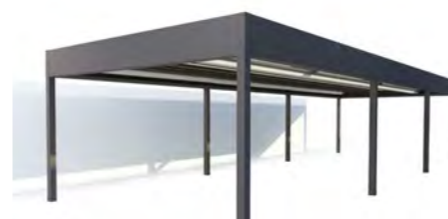

8 κολώνες (ανοιχτό) / 8 columns (open)

Προστασία / Protection

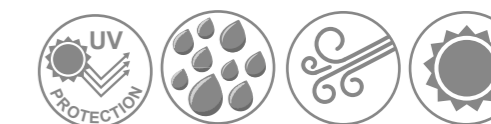

Υλικά / Materials

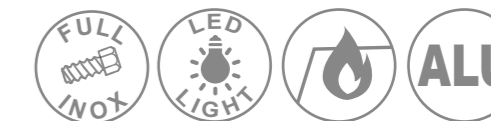

Κλίση κατασκευής / Inclination

GUIDE WHEELBASE	PROJECTION						
	250	300	350	400	450	500	550
200	8%	8%	9%	9%	10%	12%	14%
250	8%	9%	10%	10%	11%	12%	14%
300	9%	9%	10%	10%	11%	13%	15%
350	9%	9%	11%	11%	12%	13%	15%
400	10%	10%	11%	11%	12%	14%	15%
450	10%	10%	12%	12%	13%	14%	16%
500	10%	10%	12%	12%	13%	14%	16%
550	11%	11%	13%	13%	14%	15%	16%
600	11%	11%	13%	13%	14%	15%	17%
650	12%	12%	14%	14%	15%	16%	18%
700	12%	12%	14%	14%	15%	16%	19%
750	13%	13%	15%	15%	16%	17%	19%
790	13%	14%	15%	15%	16%	17%	19%

Minimum values that guarantee correct water drainage
Drainage is not guaranteed under such value in the table

ΧΡΩΜΑΤΙΣΜΟΙ ΑΛΟΥΜΙΝΙΩΝ ΣΑΓΡΕ (Άμεσα διαθέσιμα) /
POWDER COATING GRAIN (on Production)

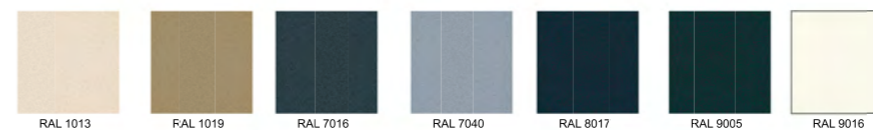

ΧΡΩΜΑΤΙΣΜΟΙ ΑΛΟΥΜΙΝΙΩΝ (Κατόπιν παραγγελίας) /
POWDER COATING (Upon Request)





2 κολώνες / 2 columns



3 κολώνες / 3 columns



4 κολώνες (ανοιχτό) / 4 columns (open)

ΧΡΩΜΑΤΙΣΜΟΙ ΑΛΟΥΜΙΝΙΩΝ ΣΑΓΡΕ (Άμεσα διαθέσιμα) /
POWDER COATING GRAIN (on Production)

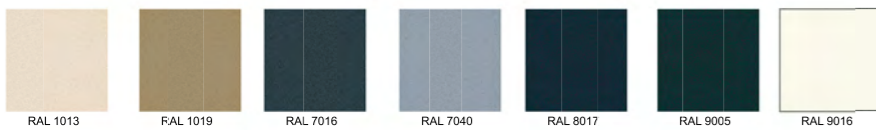

ΧΡΩΜΑΤΙΣΜΟΙ ΑΛΟΥΜΙΝΙΩΝ (Κατόπιν παραγγελίας) /
POWDER COATING (Upon Request)



TECHNICAL DETAILS SPACE WALL

GR/EN

Μέγιστο άξονας: 13,00m / Max width: 13,00m
Μέγιστο κατέβασμα: 5,00m / Max length: 5,00m

Προστασία / Protection

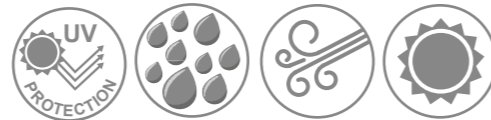

Υλικά / Materials



Κλίση κατασκευής / Inclination

GUIDE WHEELBASE	PROJECTION						
	250	300	350	400	450	500	550
200	8%	8%	9%	9%	10%	12%	14%
250	8%	9%	10%	10%	11%	12%	14%
300	9%	9%	10%	10%	11%	13%	15%
350	9%	9%	11%	11%	12%	13%	15%
400	10%	10%	11%	11%	12%	14%	15%
450	10%	10%	12%	12%	13%	14%	16%
500	10%	10%	12%	12%	13%	14%	16%
550	11%	11%	13%	13%	14%	15%	16%
600	11%	11%	13%	13%	14%	15%	17%
650	12%	12%	14%	14%	15%	16%	18%
700	12%	12%	14%	14%	15%	16%	19%
750	13%	13%	15%	15%	16%	17%	19%
790	13%	14%	15%	15%	16%	17%	19%

Minimum values that guarantee correct water drainage
Drainage is not guaranteed under such value in the table

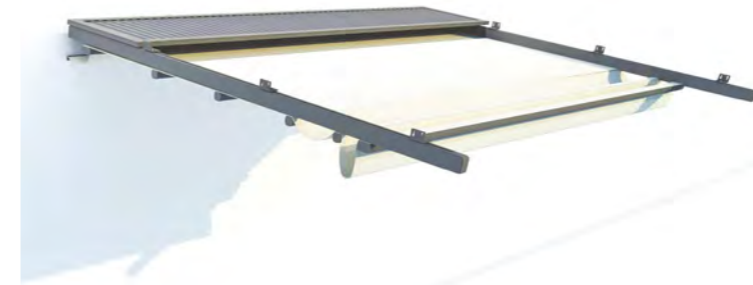

Classic Q



Classic Q Wall

TECHNICAL DETAILS CLASSIC Q / CLASSIC Q WALL

GR/EN

Μέγιστο άξονας: 13,00m / Max width: 13,00m
Μέγιστο κατέβασμα: 10,00m / Max length: 10,00m

Προστασία / Protection

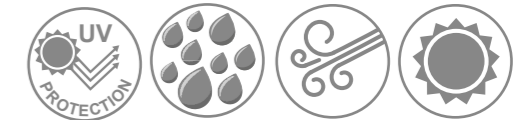

Υλικά / Materials



Κλίση κατασκευής / Inclination

GUIDE WHEELBASE	PROJECTION						
	250	300	350	400	450	500	550
200	8%	8%	9%	9%	10%	12%	14%
250	8%	9%	10%	10%	11%	12%	14%
300	9%	9%	10%	10%	11%	13%	15%
350	9%	9%	11%	11%	12%	13%	15%
400	10%	10%	11%	11%	12%	14%	15%
450	10%	10%	12%	12%	13%	14%	16%
500	10%	10%	12%	12%	13%	14%	16%
550	11%	11%	13%	13%	14%	15%	16%
600	11%	11%	13%	13%	14%	15%	17%
650	12%	12%	14%	14%	15%	16%	18%
700	12%	12%	14%	14%	15%	16%	19%
750	13%	13%	15%	15%	16%	17%	19%
790	13%	14%	15%	15%	16%	17%	19%

Minimum values that guarantee correct water drainage
Drainage is not guaranteed under such value in the table

ΧΡΩΜΑΤΙΣΜΟΙ ΑΛΟΥΜΙΝΙΩΝ ΣΑΓΡΕ (Άμεσα διαθέσιμα) /
POWDER COATING GRAIN (on Production)

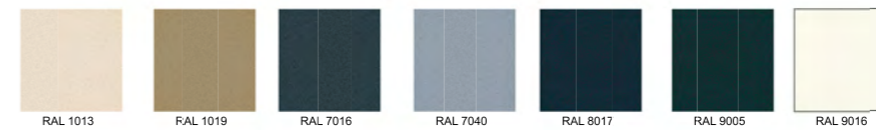

ΧΡΩΜΑΤΙΣΜΟΙ ΑΛΟΥΜΙΝΙΩΝ (Κατόπιν παραγγελίας) /
POWDER COATING (Upon Request)





2 οδηγόι / 2 guides



3 οδηγόι / 3 guides



4 οδηγόι / 4 guides

ΧΡΩΜΑΤΙΣΜΟΙ ΑΛΟΥΜΙΝΙΩΝ ΣΑΓΡΕ (Άμεσα διαθέσιμα) /
POWDER COATING GRAIN (on Production)

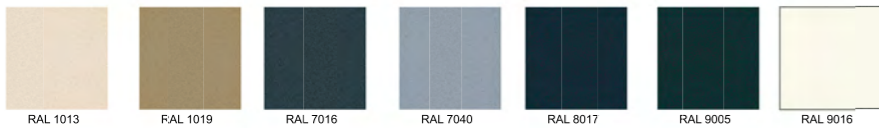

ΧΡΩΜΑΤΙΣΜΟΙ ΑΛΟΥΜΙΝΙΩΝ (Κατόπιν παραγγελίας) /
POWDER COATING (Upon Request)



TECHNICAL DETAILS ZERRO° UNIQ F

GR/EN

Μέγιστο άξονας: 13,00m / Max width: 13,00m
Μέγιστο κατέβασμα: 6,50m / Max length: 6,50m

Προστασία / Protection

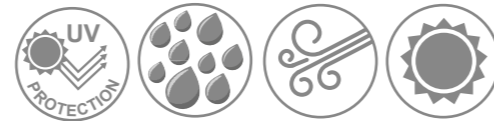

Υλικά / Materials



Κλίση κατασκευής / Inclination

GUIDE WHEELBASE PROJECTION	250	300	350	400	450	500	550
	200	8%	8%	9%	9%	10%	12%
250	8%	9%	10%	10%	11%	12%	14%
300	9%	9%	10%	10%	11%	13%	15%
350	9%	9%	11%	11%	12%	13%	15%
400	10%	10%	11%	11%	12%	14%	15%
450	10%	10%	12%	12%	13%	14%	16%
500	10%	10%	12%	12%	13%	14%	16%
550	11%	11%	13%	13%	14%	15%	16%
600	11%	11%	13%	13%	14%	15%	17%
650	12%	12%	14%	14%	15%	16%	18%
700	12%	12%	14%	14%	15%	16%	19%
750	13%	13%	15%	15%	16%	17%	19%
790	13%	14%	15%	15%	16%	17%	19%

Minimum values that guarantee correct water drainage
Drainage is not guaranteed under such value in the table



2 οδηγόι / 2 guides



3 οδηγόι / 3 guides



4 οδηγόι / 4 guides

ΧΡΩΜΑΤΙΣΜΟΙ ΑΛΟΥΜΙΝΙΩΝ ΣΑΓΡΕ (Άμεσα διαθέσιμα) /
POWDER COATING GRAIN (on Production)

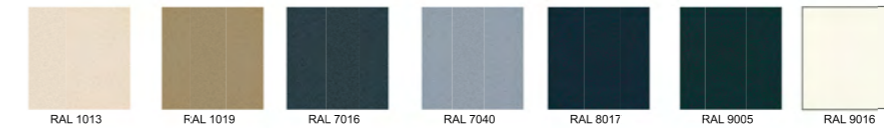

ΧΡΩΜΑΤΙΣΜΟΙ ΑΛΟΥΜΙΝΙΩΝ (Κατόπιν παραγγελίας) /
POWDER COATING (Upon Request)



TECHNICAL DETAILS ZERRO° UNIQ

GR/EN

Μέγιστο άξονας: 13,00m / Max width: 13,00m
Μέγιστο κατέβασμα: 7,50m / Max length: 7,50m

Προστασία / Protection

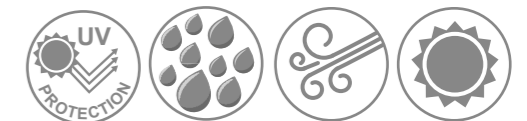

Υλικά / Materials



Κλίση κατασκευής / Inclination

GUIDE WHEELBASE PROJECTION	250	300	350	400	450	500	550
	200	8%	8%	9%	9%	10%	12%
250	8%	9%	10%	10%	11%	12%	14%
300	9%	9%	10%	10%	11%	13%	15%
350	9%	9%	11%	11%	12%	13%	15%
400	10%	10%	11%	11%	12%	14%	15%
450	10%	10%	12%	12%	13%	14%	16%
500	10%	10%	12%	12%	13%	14%	16%
550	11%	11%	13%	13%	14%	15%	16%
600	11%	11%	13%	13%	14%	15%	17%
650	12%	12%	14%	14%	15%	16%	18%
700	12%	12%	14%	14%	15%	16%	19%
750	13%	13%	15%	15%	16%	17%	19%
790	13%	14%	15%	15%	16%	17%	19%

Minimum values that guarantee correct water drainage
Drainage is not guaranteed under such value in the table



TECHNICAL DETAILS GRANDE

GR/EN

Μέγιστο άξονας: 13,00m / Max width: 13,00m
Μέγιστο κατέβασμα: 10,00m / Max length: 10,00m

Προστασία / Protection

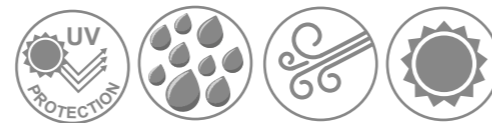

Υλικά / Materials



Κλίση κατασκευής / Inclination

GUIDE WHEELBASE PROJECTION	GUIDE WHEELBASE						
	250	300	350	400	450	500	550
200	8%	8%	9%	9%	10%	12%	14%
250	8%	9%	10%	10%	11%	12%	14%
300	9%	9%	10%	10%	11%	13%	15%
350	9%	9%	11%	11%	12%	13%	15%
400	10%	10%	11%	11%	12%	14%	15%
450	10%	10%	12%	12%	13%	14%	16%
500	10%	10%	12%	12%	13%	14%	16%
550	11%	11%	13%	13%	14%	15%	16%
600	11%	11%	13%	13%	14%	15%	17%
650	12%	12%	14%	14%	15%	16%	18%
700	12%	12%	14%	14%	15%	16%	19%
750	13%	13%	15%	15%	16%	17%	19%
790	13%	14%	15%	15%	16%	17%	19%

Minimum values that guarantee correct water drainage
Drainage is not guaranteed under such value in the table

ΧΡΩΜΑΤΙΣΜΟΙ ΑΛΟΥΜΙΝΙΩΝ ΣΑΓΡΕ (Άμεσα διαθέσιμα) /
POWDER COATING GRAIN (on Production)

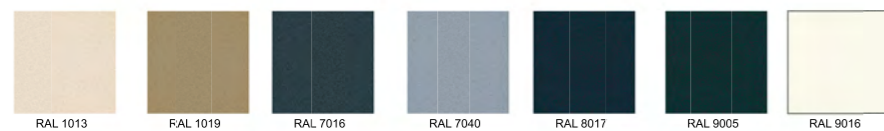

ΧΡΩΜΑΤΙΣΜΟΙ ΑΛΟΥΜΙΝΙΩΝ (Κατόπιν παραγγελίας) /
POWDER COATING (Upon Request)

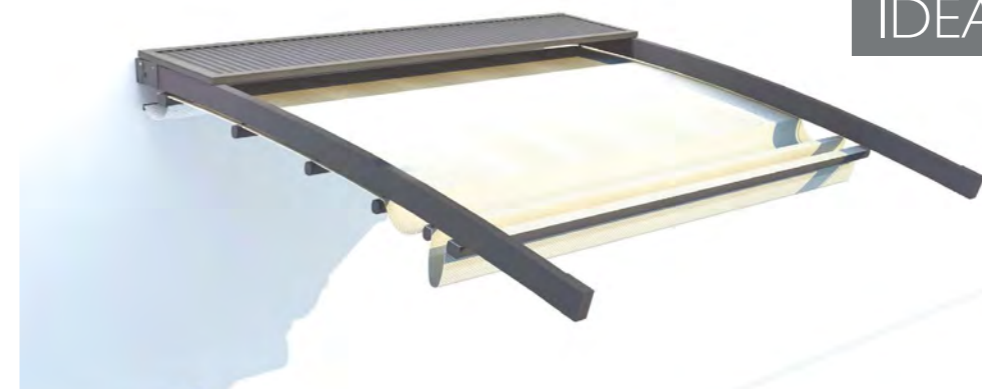
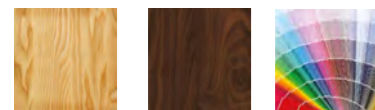

TECHNICAL DETAILS IDEA FL

GR/EN

Μέγιστο άξονας: 13,00m / Max width: 13,00m
Μέγιστο κατέβασμα: 6,00m / Max length: 6,00m

Προστασία / Protection

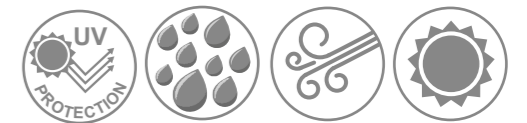

Υλικά / Materials



Κλίση κατασκευής / Inclination

GUIDE WHEELBASE PROJECTION	GUIDE WHEELBASE						
	250	300	350	400	450	500	550
200	8%	8%	9%	9%	10%	12%	14%
250	8%	9%	10%	10%	11%	12%	14%
300	9%	9%	10%	10%	11%	13%	15%
350	9%	9%	11%	11%	12%	13%	15%
400	10%	10%	11%	11%	12%	14%	15%
450	10%	10%	12%	12%	13%	14%	16%
500	10%	10%	12%	12%	13%	14%	16%
550	11%	11%	13%	13%	14%	15%	16%
600	11%	11%	13%	13%	14%	15%	17%
650	12%	12%	14%	14%	15%	16%	18%
700	12%	12%	14%	14%	15%	16%	19%
750	13%	13%	15%	15%	16%	17%	19%
790	13%	14%	15%	15%	16%	17%	19%

Minimum values that guarantee correct water drainage
Drainage is not guaranteed under such value in the table

ΧΡΩΜΑΤΙΣΜΟΙ ΑΛΟΥΜΙΝΙΩΝ ΣΑΓΡΕ (Άμεσα διαθέσιμα) /
POWDER COATING GRAIN (on Production)

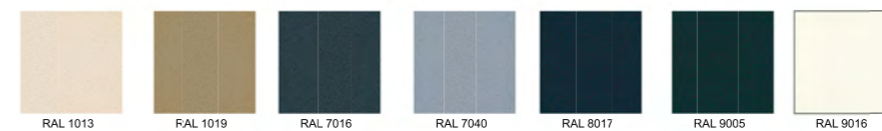

ΧΡΩΜΑΤΙΣΜΟΙ ΑΛΟΥΜΙΝΙΩΝ (Κατόπιν παραγγελίας) /
POWDER COATING (Upon Request)



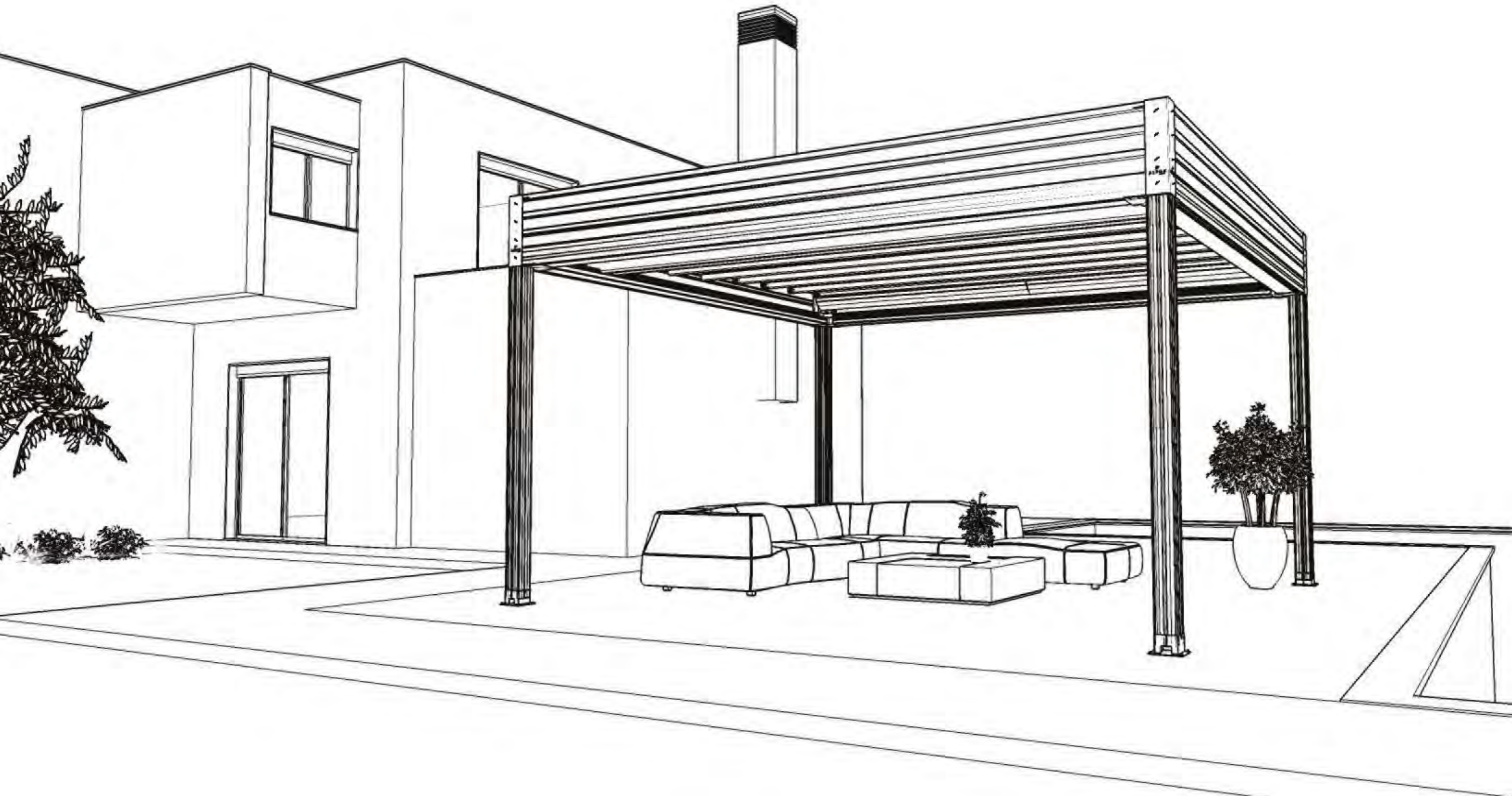

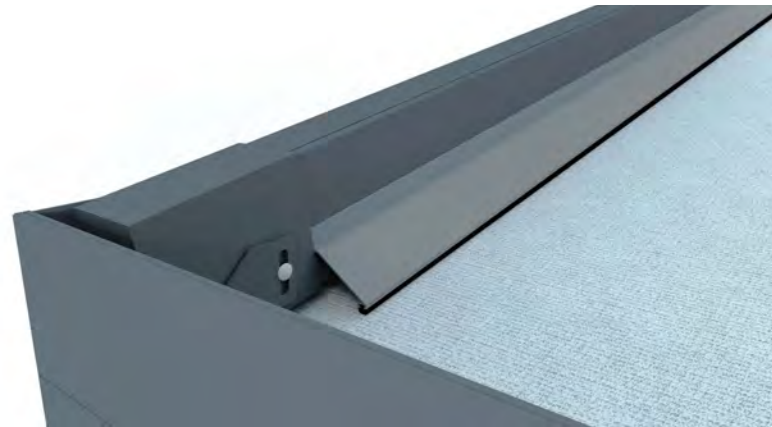

ACCESSORIES
ΣΤΕΓΑΝΟΠΟΙΗΣΗ ΠΛΕΥΡΙΚΩΝ ΟΔΗΓΩΝ &
ΣΚΕΠΑΣΤΡΟ ΠΡΟΣΤΑΣΙΑΣ
RAIN CATCHER & PROTECTION COVER

GR/EN

Η σειρά **Pergosystem® Alpha** διατίθεται με μια σειρά από έξτρα εξοπλισμό, ο οποίος ενισχύει την εμφάνισή της, αλλά και συμβάλλει στην ακόμη καλύτερη αποτελεσματικότητά της. Σε αυτόν ανήκει το σκέπαστρο αλουμινίου για την επιπρόσθετη προστασία του μοτέρ και του άξονα μετάδοσης κίνησης, το προφίλ αλουμινίου στεγανοποίησης οδηγού, για την περαιτέρω πλευρική προστασία από το νερό της βροχής, αλλά και το προφίλ αλουμινίου μπαλού για την τοποθέτηση διακοσμητικού υφάσματος κάτω από την οροφή της πέργκολας.

The **Pergosystem® Alpha** series is available with a range of extras that enhance its appearance and contribute to its even greater efficiency. This includes the aluminum protection cover for additional protection of the motor and drive shaft, the aluminum side guide rain catcher for further lateral protection from rainwater, as well as the balloo aluminum profile for the placement of decorative fabric under the roof of the pergola.

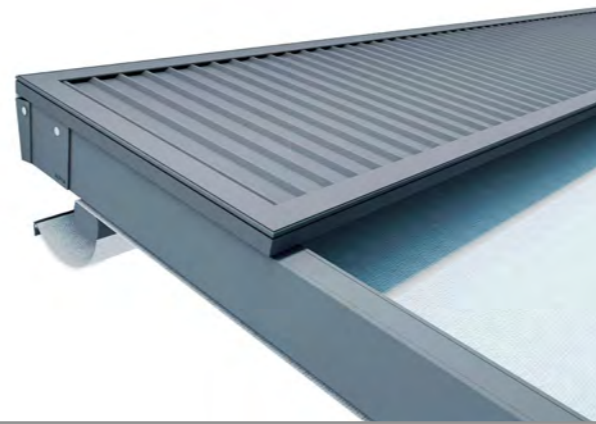

ACCESSORIES
ΜΠΑΛΛΟΥ / BALLOO

GR/EN



ACCESSORIES
ΕΠΑΛΛΗΛΑ ΤΖΑΜΙΑ / DOOR SLIDE

GR/EN

Τα επάλληλα τζάμια **Door Slide**, με την υψηλή αισθητική και την εύκολη λειτουργία τους, συνδυάζονται άψογα με την απαράμιλλη ποιότητα της σειράς **Pergosystem® Alpha**, προσφέροντας κορυφαία περιμετρική προστασία στο χώρο σας. Κατασκευάζονται και τοποθετούνται σε οποιοδήποτε άνοιγμα, κατόπιν παραγγελίας σε ακριβείς διαστάσεις.

Door Slide glazed windows, with high aesthetics and easy operation, combine perfectly with the fine quality of the **Pergosystem® Alpha** series, offering ultimate perimeter protection to every outdoor space. Manufactured and placed in any opening, upon request in exact dimensions.



ACCESSORIES
ΣΥΣΤΗΜΑ ΦΩΤΙΣΜΟΥ "LED EYE"
LIGHTING SYSTEM "LED EYE"

GR/EN

Το σύστημα φωτισμού **LED "EYE"**, με την λιτή και κομψή του εμφάνιση, έρχεται να ολοκληρώσει την χρηστικότητα της σειράς **Pergosystem® Alpha**, χαρίζοντας επαρκή και ποιοτικό φωτισμό και προσφέροντας την ιδανική ατμόσφαιρα στον εξωτερικό σας χώρο. Διατίθεται με επιλογή "θερμού" ή "ψυχρού" φωτός και με δυνατότητα dimming.

The **LED "EYE" Lighting System**, with its sleek and stylish look, completes the usability of the **Pergosystem® Alpha** series, providing sufficient quality lighting and offering the ideal atmosphere in your outdoor area. Available in "yellow" or "white" colour light and dimming option.

ΕΙΔΙΚΕΣ ΕΦΑΡΜΟΓΕΣ
SPECIAL APPLICATIONS

GR/EN

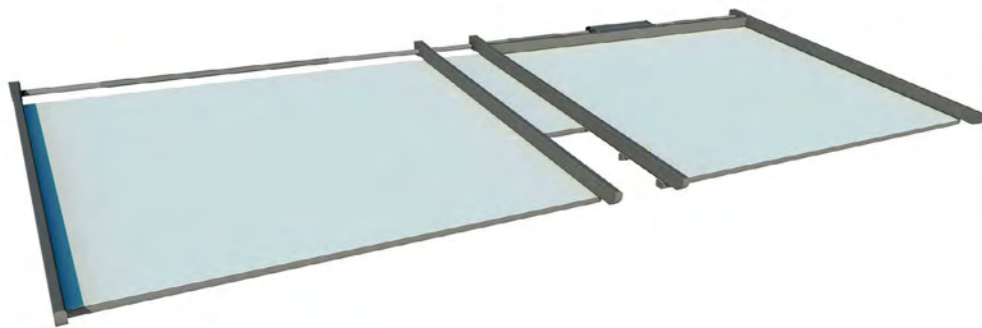
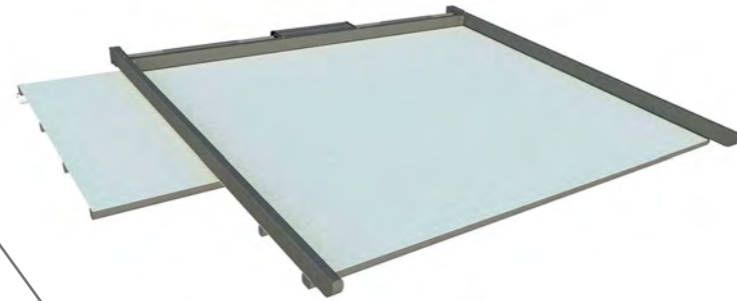
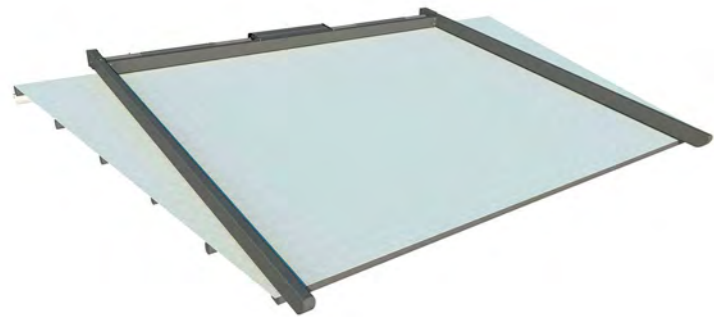
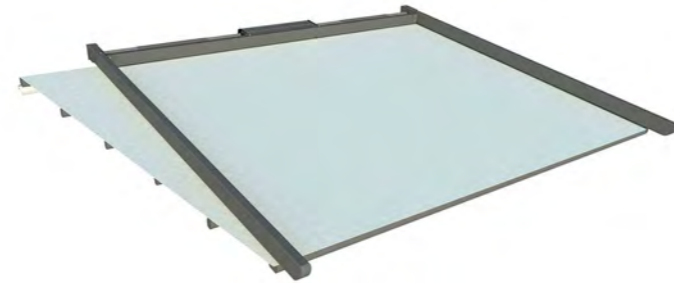
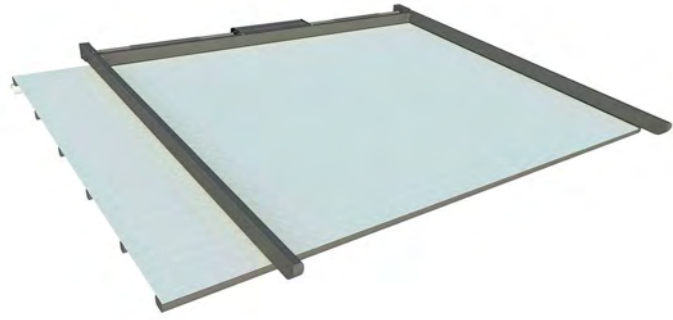

3D
IMAGING



Η εταιρεία μας είναι σε θέση να παρέχει στους συνεργάτες της την ιδανικότερη λύση για την σκίαση του χώρου σας σε τρισδιάστατη απεικόνιση. Με τη συγκεκριμένη υπηρεσία δίνεται πλήρης εικόνα για την κατασκευή, κατανοείται πλήρως το αρχιτεκτονικό ή διακοσμητικό σχέδιο, δίνεται η ευκαιρία για πιθανές βελτιώσεις και εξασφαλίζεται η ιδανικότερη αισθητική επιλογή.

Our company is able to provide its partners with the best shading solution in 3D imaging. With this service a complete view of the structure is given, as well as the opportunity for possible improvements, ensuring the perfect aesthetic choice.



VERTI



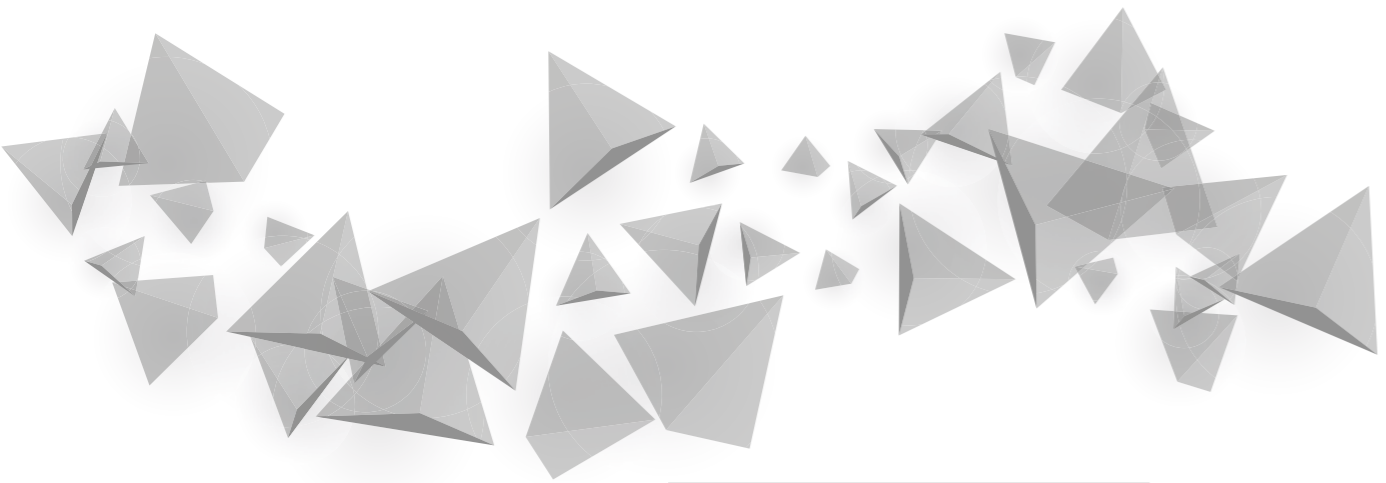

VERTI CRISTAL / VERTI SOLID



VERTI CRISTAL

GR



Πρόκειται για ένα λειτουργικό κάθετο σύστημα είτε με ζελατίνα (Verti Cristal) είτε με τεντόπανο (Verti Solid) που προστατεύει από τη βροχή και τον άνεμο. Περιλαμβάνει κασσονέτο στο οποίο τυλίγεται το ύφασμα και πλαϊνούς οδηγούς με βουρτσάκι, οι οποίοι επιτρέπουν στο ύφασμα να “ρολλάρει” άνετα και να είναι πάντα τεντωμένο. Η μέγιστη διάσταση κάλυψης είναι 4,80x3,00μ. Τα μεταλλικά μέρη είναι βαμμένα ηλεκτροστατικά σε χρώμα λευκό. Η κίνηση γίνεται είτε με μανιβέλα είτε με μοτέρ.

VERTI SOLID

EN

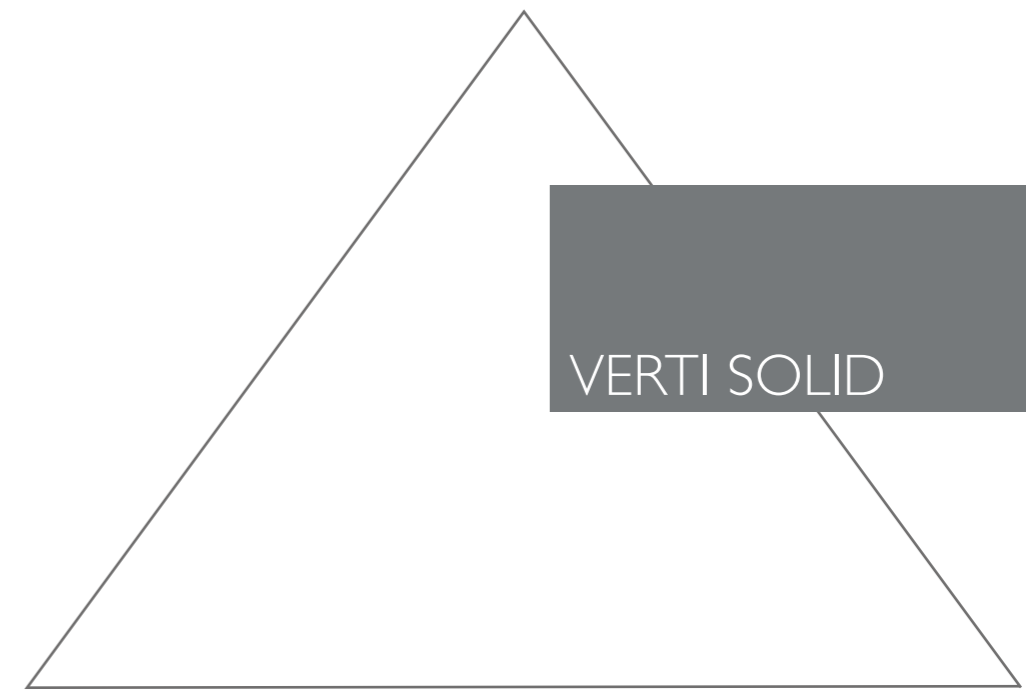

It is a functional vertical system either with cristal pvc or with fabric, which protects against rain and wind. Includes housing in which the cristal pvc or the fabric is wrapped and side guides with brush, which allows the cristal pvc or the fabric to “roll” comfortably and be always stretched. The maximum dimension of coverage is 4,80x 3,00m. The metal parts are electrostatically painted in white color. The movement is done by hand or an electric motor.

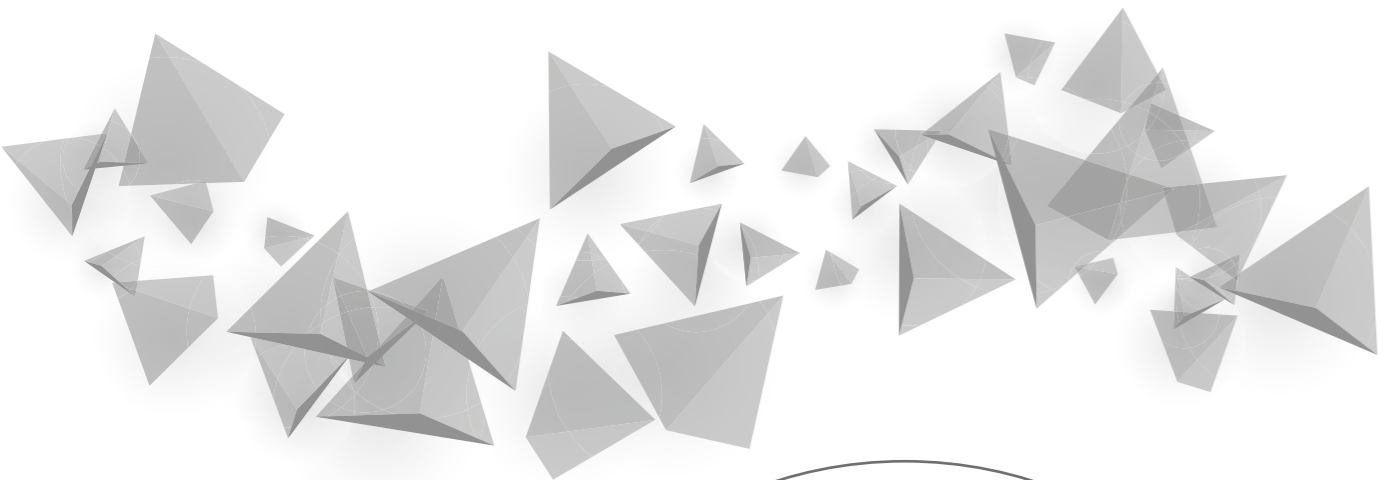

VERTI CRISTAL ALPHA Z°

GR



Πρόκειται για ένα λειτουργικό κάθετο σύστημα στο οποίο εφαρμόζεται είτε ζελατίνα είτε τεντόπανο, ιδανικό για προστασία από τη βροχή και τον άνεμο. Περιλαμβάνει τετράγωνο κασσονέτο στο οποίο τυλίγεται η ζελατίνα ή το τεντόπανο και πλαϊνούς οδηγούς με βουρτσάκι, οι οποίοι επιτρέπουν στο εφαρμοζόμενο ύφασμα να “ρολλάρει” άνετα και να είναι πάντα τεντωμένο. Η μέγιστη διάσταση κάλυψης είναι 5,00x3,20μ. Τα μεταλλικά μέρη είναι βαμμένα ηλεκτροστατικά σε χρώμα λευκό ή γκρι. Η κίνηση γίνεται είτε με μανιβέλα είτε με μοτέρ.

VERTI CRISTAL ALPHA Z°

EN



It is a functional vertical system either with cristal pvc or with fabric, which protects against rain and wind. Includes a square housing in which the cristal pvc or the fabric is wrapped and side guides with brush, which allows the cristal pvc or the fabric to “roll” comfortably and be always stretched. The maximum dimension of coverage is 5,00x3,20m. The metal parts are electrostatically painted in white or grey color. The movement is done by hand or an electric motor.



TECHNICAL DETAILS VERTI CRISTAL

GR/EN

Μέγιστο άξονας: 5,00m / Max width: 5,00m
Μέγιστο κατέβασμα: 3,00m / Max length: 3,00m

Προστασία / Protection



Υλικά / Materials



ΧΡΩΜΑΤΙΣΜΟΙ ΑΛΟΥΜΙΝΙΩΝ ΣΑΓΡΕ (Άμεσα διαθέσιμα) /
POWDER COATING GRAIN (on Production)



ΧΡΩΜΑΤΙΣΜΟΙ ΑΛΟΥΜΙΝΙΩΝ (Κατόπιν παραγγελίας) /
POWDER COATING (Upon Request)



TECHNICAL DETAILS VERTI Z°

GR/EN

Μέγιστο άξονας: 5,00m / Max width: 5,00m
Μέγιστο κατέβασμα: 3,20m / Max length: 3,20m

Προστασία / Protection



Υλικά / Materials



ΧΡΩΜΑΤΙΣΜΟΙ ΑΛΟΥΜΙΝΙΩΝ ΣΑΓΡΕ (Άμεσα διαθέσιμα) /
POWDER COATING GRAIN (on Production)



ΧΡΩΜΑΤΙΣΜΟΙ ΑΛΟΥΜΙΝΙΩΝ (Κατόπιν παραγγελίας) /
POWDER COATING (Upon Request)



CANOPY





ΚΑΝΟΝΙΚΗ / STANDARD

GR/EN

Σύστημα διακοσμητικό και προστατευτικό εξωτερικών χώρων που προτείνεται κυρίως για παράθυρα, εισόδους και βιτρίνες καταστημάτων. Ο σκελετός είναι εξ' ολοκλήρου από αλουμίνιο βαμμένο ηλεκτροστατικά. Τα πλαστικά μέρη (εξαρτήματα) είναι από νάυλον. Το ύφασμα μπορεί να είναι πολυεστερικό ή P.V.C.



ΣΤΑΘΕΡΗ / SOLID

GR/EN



ΝΤΕΓΚΡΑΝΤΕ / DEGRADE

GR/EN

System of decorative and protective exterior that propose mainly for windows, entrances and storefronts. The frame is entirely made of aluminum painted electrostatically. Plastic parts (components) are made of nylon. The fabric can be PVC or polyester.



ΟΒΑΛ / OVAL

GR/EN

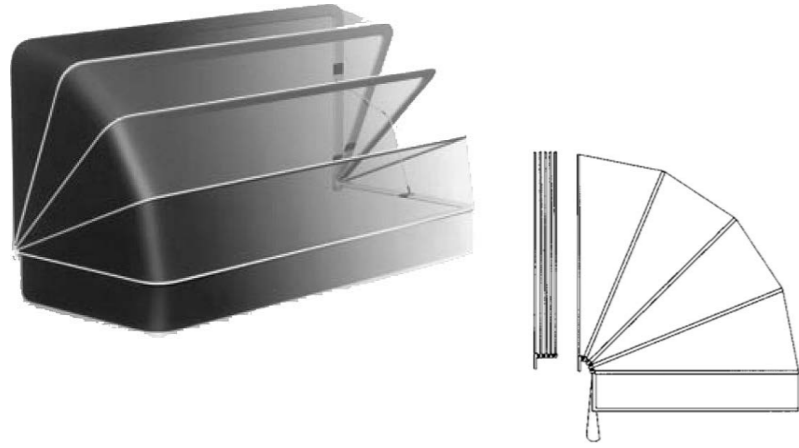

ΧΡΩΜΑΤΙΣΜΟΙ ΑΛΟΥΜΙΝΙΩΝ (Άμεσα διαθέσιμα) / POWDER COATING (on Production)

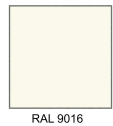

ΦΙΝΙΡΙΣΜΑ (Διακοσμητικά λάστιχα)

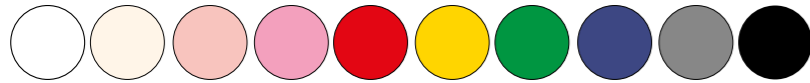

TECHNICAL DETAILS
ΚΑΝΟΝΙΚΗ / STANDARD

GR/EN

Μέγιστο μήκος: 4,50m / Max width: 4,50m
Μέγιστη ακτίνα: 1,50m / Max length: 1,50m

Προστασία / Protection

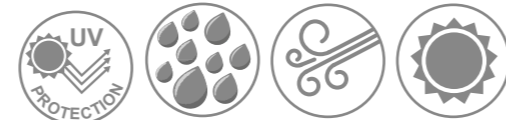

Υλικά / Materials

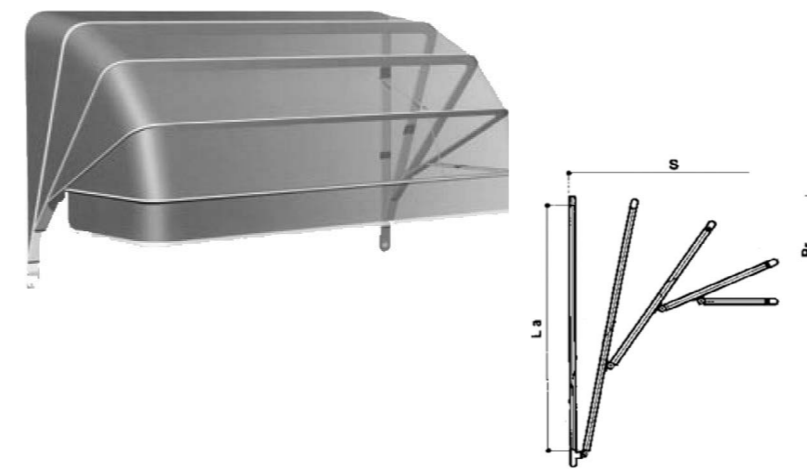

ΧΡΩΜΑΤΙΣΜΟΙ ΑΛΟΥΜΙΝΙΩΝ (Άμεσα διαθέσιμα) / POWDER COATING (on Production)



ΦΙΝΙΡΙΣΜΑ (Διακοσμητικά λάστιχα)

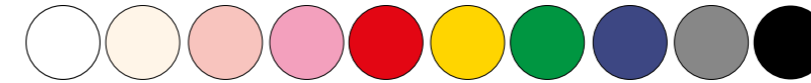

TECHNICAL DETAILS
ΝΤΕΓΚΡΑΝΤΕ / DEGRADE

GR/EN

Μέγιστο μήκος: 4,50m / Max width: 4,50m
Μέγιστη ακτίνα: 1,50m / Max length: 1,50m

Προστασία / Protection



Υλικά / Materials

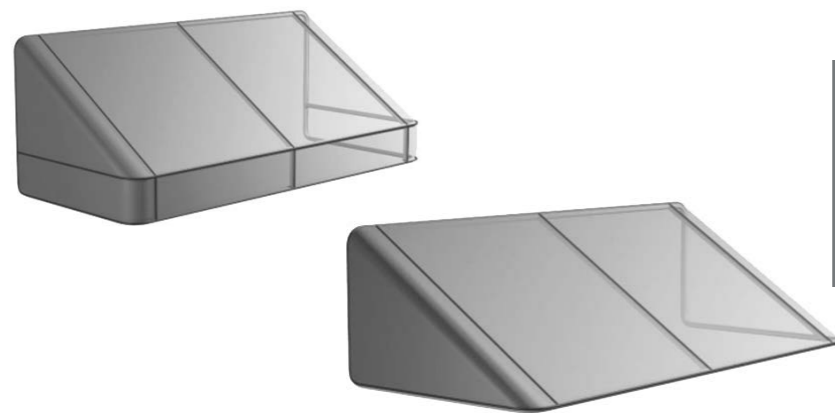

ΧΡΩΜΑΤΙΣΜΟΙ ΑΛΟΥΜΙΝΙΩΝ (Άμεσα διαθέσιμα) / POWDER COATING (on Production)



ΦΙΝΙΡΙΣΜΑ (Διακοσμητικά λάστιχα)

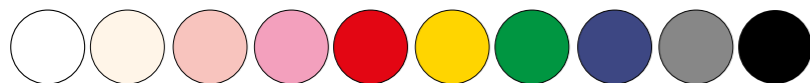

TECHNICAL DETAILS
ΣΤΑΘΕΡΗ / SOLID

GR/EN

Μέγιστο μήκος: 4,50m / Max width: 4,50m
Μέγιστη ακτίνα: 1,60m / Max length: 1,60m

Προστασία / Protection

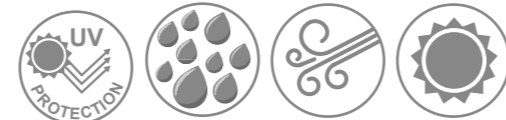

Υλικά / Materials

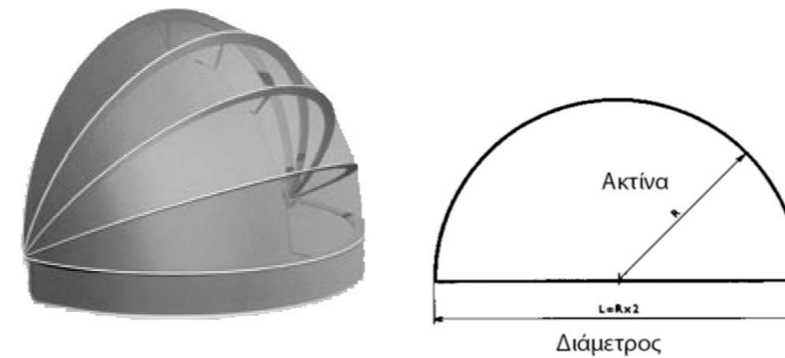

ΧΡΩΜΑΤΙΣΜΟΙ ΑΛΟΥΜΙΝΙΩΝ (Άμεσα διαθέσιμα) / POWDER COATING (on Production)



ΦΙΝΙΡΙΣΜΑ (Διακοσμητικά λάστιχα)



TECHNICAL DETAILS
ΟΒΑΛ / OVAL

GR/EN

Μέγιστο μήκος: 3,20m / Max width: 3,20m
Μέγιστη ακτίνα: 1,60m / Max length: 1,60m

Προστασία / Protection

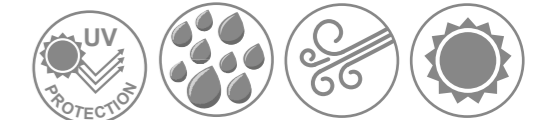

Υλικά / Materials



ROLLER BLINDS



ΡΟΛΛΟΚΟΥΡΤΙΝΕΣ / ROLLER BLINDS
GR/EN

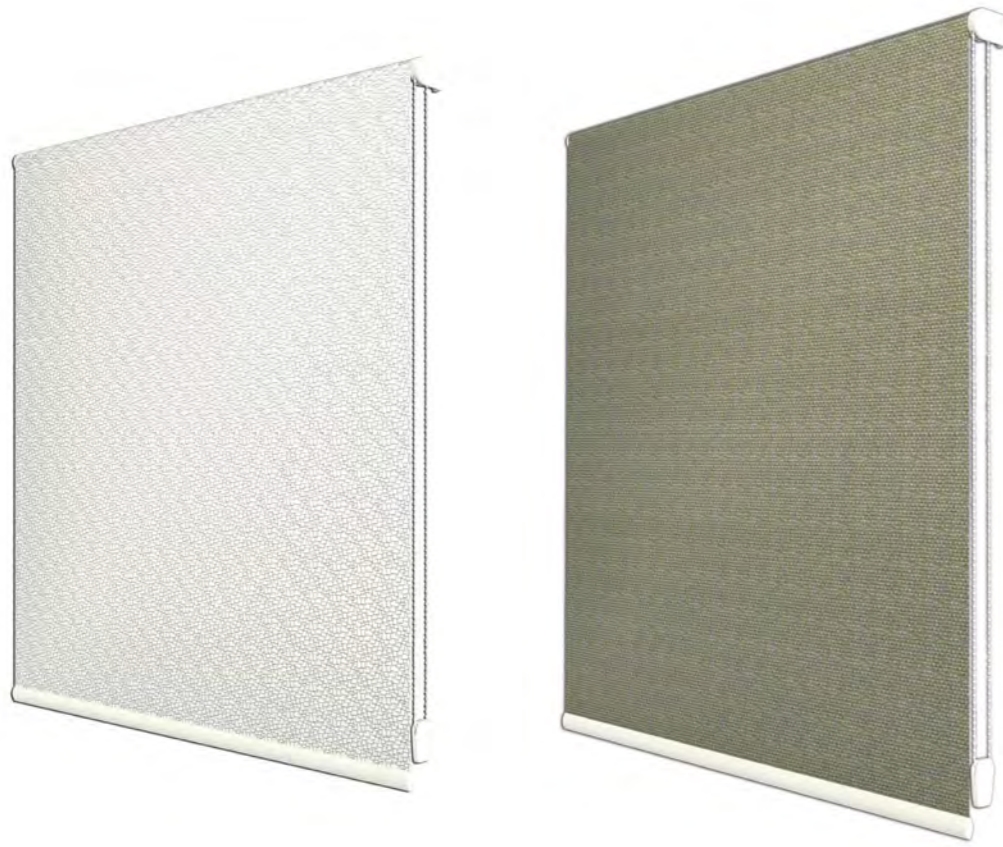

Συστήματα εσωτερικής σκίασης, που αποτελούνται από δύο μέρη. Τον “άξονα”, πάνω στον οποίο εφαρμόζεται ο μηχανισμός κίνησης (αλυσίδα ή ηλεκτρικό μοτέρ) και το ύφασμα. Ανάλογα με το μήκος του “άξονα”, ο μηχανισμός διαφέρει (Ø25, Ø32, Ø38, Ø40 και Ø45). Το ύφασμα επιλέγεται από μεγάλη γκάμα χρωματισμών και ποιότητων (απλά, sunblock, double, απομίμησης ξύλου, μεταλιζέ, διάτρητα). Προσδίδουν στο χώρο μας υψηλή αισθητική, προστασία και εργονομία.

A roller blind allows you to adjust the length of your window covering, thanks to a spring mechanism that hangs across the top of the window. This small yet useful feature contributes to the clean, stylish look that sets roller shades apart from other window treatments.



ARM AWNING



TENTOΣΥΣΤΗΜΑ ΒΡΑΧΙΟΝΑ / ARM AWNING
GR/EN



Το σύστημα αποτελείται από τον άξονα επάνω στον οποίο τυλίγεται το ύφασμα και από τους βραχίονες οι οποίοι ανοίγουν και κλείνουν την τέντα.

Awning system with rolling tube with fabric and arms they giving the movement of fabric (open and close).

TECHNICAL DETAILS
TENTOΣΥΣΤΗΜΑ ΒΡΑΧΙΟΝΑ / ARM AWNING
GR/EN



Μέγιστο άξονας: 7,00m / Max width: 7,00m
Μέγιστο κατέβασμα: 3,00m /
Max projection: 3,00m

Προστασία / Protection



Υλικά / Materials



ΧΡΩΜΑΤΙΣΜΟΙ ΑΛΟΥΜΙΝΙΩΝ (Άμεσα διαθέσιμα) /
POWDER COATING (on Production)



RAL 9016

SOMFY

GR/EN

Η **Somfy** διαθέτει ένα ευρύ φάσμα μοτέρ αυτοματισμού, με χαρακτηριστικά που καλύπτουν όλες τις ανάγκες.

Για παράδειγμα:

- Τα μοτέρ τέντας λειτουργούν ομαλά ώστε να μην καταστρέφουν το ύφασμα, τα μοτέρ ρολών σταματάνε αυτόματα αν συναντήσουν κάποιο εμπόδιο ή αν έχει παγώσει,
- οι κινητήρες για το εσωτερικά συστήματα σκίασης είναι αθόρυβα,
- οι κινητήρες για τα ρολά μπορούν να λειτουργήσουν και με το χέρι, έτσι ώστε να μην καταστραφεί όταν τραβάτε την κουρτίνα.

There is a wide range of **Somfy** motors, for new buildings or renovation projects. Each is specially designed for the equipment it operates.

For example:

An awning motor runs smoothly so as not to damage the fabric,

- a roller shutter motor stops automatically if it encounters an obstacle or if it is frozen,
- a garage door motor fitted with a battery back-up pack will operate even in a power cut,
- motors for interior shades are particularly quiet,
- a curtain motor can also be operated by hand so that it doesn't get damaged when you pull on the curtain.



ΠΙΣΤΟΠΟΙΗΣΕΙΣ / CERTIFICATIONS

GR/EN



Πιστοποιημένο από τον οίκο SWISS Approval.

•The company's quality management system complies with the ISO 9001:2008 standard, the most well-known and used certification for quality management systems in the world. Certificated by SWISS Approval.



•Από την επιλογή των πρώτων υλών και εξαρτημάτων, μέχρι την κατασκευή, την πώληση και την εξυπηρέτηση των πελατών, η ποιότητα είναι ο βασικός άξονας πάνω στον οποίο κινείται η Alpha.

• From selecting raw materials, parts and accessories, to production, sales and customer service, quality is the key-word for every process in Alpha.



•Η σειρά Pergosystem® Alpha αποτελεί ένα στιβαρό και ανθεκτικό σύστημα σκίασης, το οποίο ακολουθεί τα Ευρωπαϊκά πρότυπα ασφαλείας. Σήμανση με CE (UNI EN 13561).

•Pergosystem® Alpha Series introduce a solid and robust awning system, following the European Union safety standards. Marked with CE-marking (UNI EN 13561).



είναι ανοξειδωτα, για εξαιρετική αντοχή στο χρόνο.

• Because of the extreme weather conditions, all original Pergosystem® Alpha products are made with inox steel parts, in order to succeed excellent durability.



• Όλα τα αυθεντικά προϊόντα Pergosystem® Alpha συνοδεύονται γραπτή εγγύηση καλής λειτουργίας.

• All authentic Pergosystem® Alpha products are accompanied by written warranty



•Τα προϊόντα Alpha ξεχωρίζουν για την εργονομία, την αισθητική, την απaráμιλλη ποιότητά τους. Χαρακτηρίζονται από μοναδικό σειριακό αριθμό και συνοδεύονται με ταυτότητα γνησιότητας ολογράμματος.

• Alpha products are known for the ergonomomy, safety and unique quality. They are characterized by a unique serial number and identified by a 3D brand hologram mark.



Alpha products are tested to weather conditions from Certified Laboratory.



•Ο χρωματισμός των αλουμινίων σε οποιοδήποτε RAL της επιλογής σας, σε συνδυασμό με τη μεγάλη γκάμα χρωμάτων και υφών των blackout υφασμάτων της Dickson, κάνουν το Pergosystem σας μοναδικό.

• Coloring the system in any RAL of your choice, combined with the wide range of colors and textures of Dickson's blackout fabrics, gives you the ultimate desirable result, in harmony with your personal space, making your Pergosystem unique.



• Το ανθρώπινο δυναμικό της Alpha, με την τεράστια εμπειρία στο χώρο της σκίασης, είναι πάντα στη διάθεσή σας, για να σας ενημερώνει, πληροφορεί, εξυπηρετεί και να βρεί την ιδανικότερη λύση σε κάθε ζήτησή σας.

• Alpha's human resources department, with a great experience in awning systems, is always at your disposal to inform, serve and find the perfect solution to every request for shading.